



OPERATING INSTRUCTIONS

简体中文

Calibre Number:  
 Numéro de calibre :  
 Número de calibre:  
 Kalibernummer:  
 Numero di calibro:  
 キャリバー番号:  
 칼리버 번호:  
 機芯號:  
 机芯号:  
 رقم العيار:

## Contents

A

Fig. I-XVI  
 Fig. I-XVI  
 Fig. I-XVI  
 Abb. I-XVI  
 Fig. I-XVI  
 図 I-XVI  
 그림 I-XVI  
 圖 I-XVI  
 圖 I-XVI  
 I-XVI الشكل

Figure Number:  
 Numéro de figure :  
 Número de figura:  
 Abb. Nr.:  
 Numero di figura:  
 図番号:  
 그림 번호:  
 圖片編號:  
 图片编号:  
 رقم الشكل:

Page:  
 Page :  
 Página:  
 Seite:  
 Pagina:  
 ページ:  
 페이지:  
 頁碼:  
 页码:  
 الصفحة:

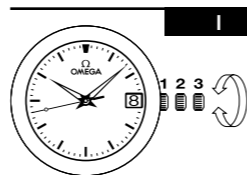

Number of calibres:  
 1424, 1532, 2500, 2507, 4561, 4564, 8500,  
 8501, 8507, 8508, 8511, 8520, 8521, 8700,  
 8701, 8800, 8801, 8900, 8901, 8910

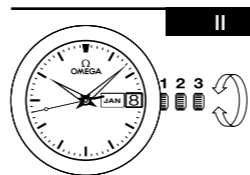

Number of calibres:  
 8601, 8611, 8902, 8903

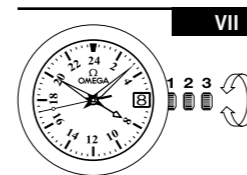

Number of calibres:  
 8605, 8615, 8906

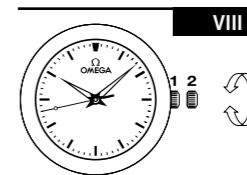

Number of calibres:  
 2403, 8421, 8703, 8806, 8807

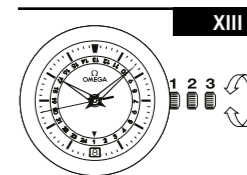

Number of calibres:  
 8938, 8939

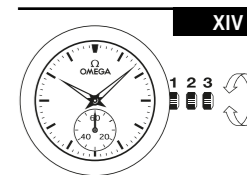

Number of calibres:  
 8926, 8927

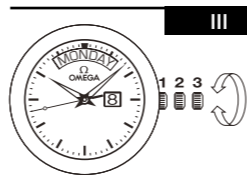

Number of calibres:  
 8602, 8612

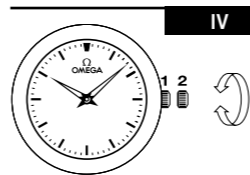

Number of calibres:  
 1376, 4061

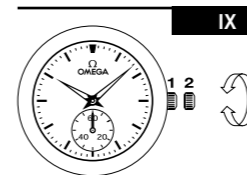

Number of calibres:  
 2202, 2211, 8804, 8805

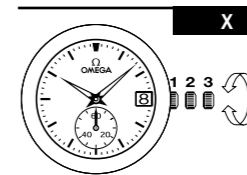

Number of calibres:  
 8802, 8803, 8916, 8917

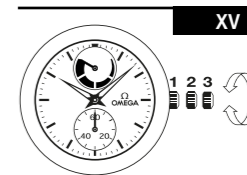

Number of calibres:  
 8934, 8935

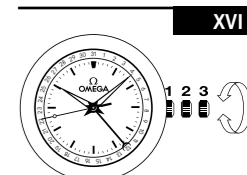

Number of calibres:  
 8936

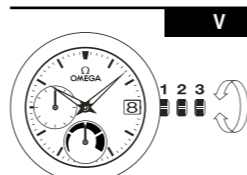

Number of calibres:  
 2627, 8810, 8811

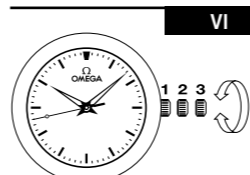

Number of calibres:  
 8400, 8401, 8912, 8913, 8928, 8929

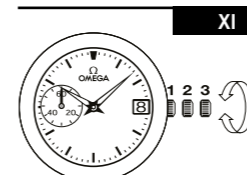

Number of calibres:  
 8704, 8705

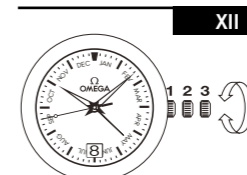

Number of calibres:  
 8922, 8923



Minute counter  
Compteur minutes  
Contador de minutos  
Minutenzähler  
Contatore minuti  
分カウンター  
분 단위 적산계  
分鐘累計器  
分钟累計器  
عداد الدقائق



Small seconds  
Petite seconde  
Pequeño segundo  
Kleine Sekunde  
Piccoli secondi  
小秒針  
초바늘  
小秒針  
小秒針  
عقرب الثواني الصغير

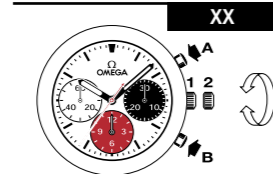

Number of calibres:  
321, 1861, 1863, 1865, 1869, 3201,  
3861, 3869

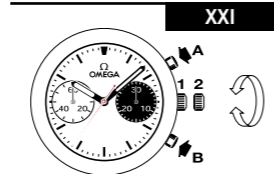

Number of calibres:  
3203

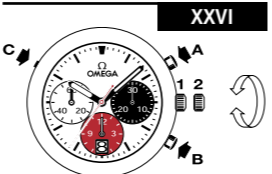

Number of calibres:  
3330

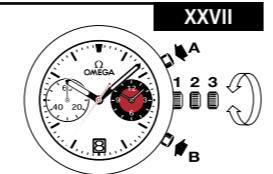

Number of calibres:  
9300, 9301, 9900, 9901, 9906, 9920

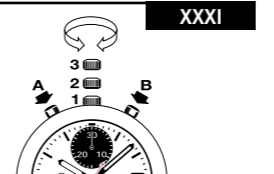

Number of calibres:  
3113



Hour counter  
Compteur heures  
Contador de horas  
Stundenzähler  
Contatore ore  
時カウンター  
시간 단위 적산계  
小時累計器  
小时累計器  
عداد الساعات



Chronograph seconds  
Seconde chronographe  
Segundero de cronógrafo  
Chronographsekunde  
Secondi cronografici  
クロノグラフ秒針  
크로노그래프 바늘  
計時秒針  
计時秒針  
عقرب ثواني الكرونوغراف

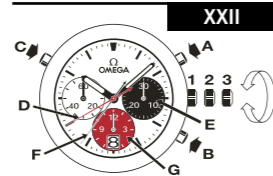

Number of calibres:  
3612

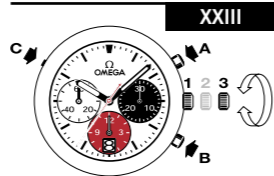

Number of calibres:  
3304

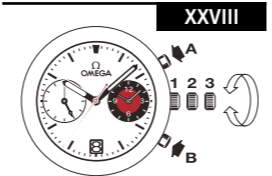

Number of calibres:  
9605, 9615

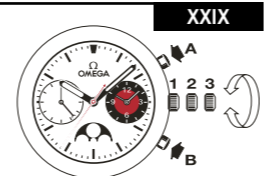

Number of calibres:  
9904, 9905, 9914



Day counter  
Compteur jours  
Contador de dias  
Datumsanzeige  
Contatore giorni  
曜日カウンター  
날짜표시기  
星期累計器  
星期累計器  
عداد الأيام



GMT hand  
Aiguille GMT  
Aguja GMT  
GMT-Zeiger  
Lancetta GMT  
GMT針  
GMT 바늘  
GMT 指針  
GMT 指針  
عقرب جي أم تي

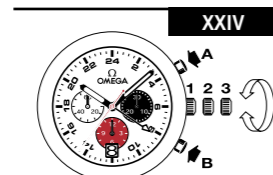

Number of calibres:  
3603

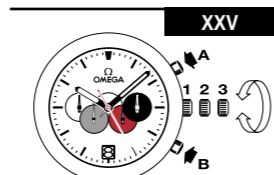

Number of calibres:  
3888

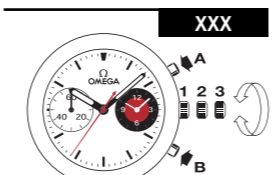

Number of calibres:  
9908, 9909



Hours and minutes counter  
Compteur heures et minutes  
Contador de horas y minutos  
Stunden- und Minutenzähler  
Contatore ore e minuti  
同軸の時、分カウンター  
시, 분 단위 적산계  
小時、分鐘計時器  
小时、分钟計時器  
عداد الساعات والدقائق



Date hand  
Aiguille date  
Aguja de la fecha  
Datumszeiger  
Lancetta della data  
デイト指針  
날짜 바늘  
日期指針  
日期指針  
عقرب التاريخ

Number of calibres:  
3603

Number of calibres:  
3888

Number of calibres:  
9908, 9909

OMEGA

OMEGA

OMEGA



B

Fig. XX-XXXI  
Fig. XX-XXXI  
Fig. XX-XXXI  
Abb. XX-XXXI  
Fig. XX-XXXI  
圖 XX-XXXI  
그림 XX-XXXI  
圖 XX-XXXI  
圖 XX-XXXI  
圖 XX-XXXI  
XX-XXXI الشكل

## 1

### 引言

- 特别建议 / 环境保护 . . . . . 398
- 皮表带 / 防反光涂层 / 旋入式表冠 . . . . . 401
- 欧米茄国际保证 . . . . . 402

## 2

### 使用说明

- 石英表
  - 机芯号: 1376、1532、4061、4561、4564 . . . . . 404
  - 1424 . . . . . 405
- 手动和自动上链表
  - 机芯号: 8400、8401、8500、8501、8507、8508、8511、8900、8901、8910、8912、8913、8916、8917、8926、8927、8928、8929、8934、8935、8936 . . . . . 406
  - 8601、8611、8902、8903、8922、8923 . . . . . 408
  - 8602、8612 . . . . . 409
  - 2500、2507、2627、8520、8521、8700、8701、8704、8705、8800、8801、8802、8803、8810、8811 . . . . . 410
  - 2202、2211、2403、8421、8703、8804、8805、8806、8807 . . . . . 411
- 手动上链计时表
  - 机芯号: 321、1861、1863、1865、1869、3201、3203、3861、3869 . . . . . 412
  - 9906、9908、9909 . . . . . 414
- 自动上链计时表
  - 机芯号: 3330 . . . . . 415
  - 机芯号: 3113、3304、3888 . . . . . 416
  - 9300、9301、9900、9901、9920 . . . . . 418
- 自动上链月相计时表
  - 机芯号: 9904、9905 . . . . . 419
- 手动上链计时表, 附月相显示功能
  - 机芯号: 9914 . . . . . 420
- 自动上链追针计时表
  - 机芯号: 3612 . . . . . 421
- 两地时区显示 (GMT)、世界时和两地时区显示计时表
  - 机芯号: 3603、8605、8615、8906、8938、8939、9605、9615 . . . . . 423

## 3

### 专业装置 / 一般资料

- 天文台表 / Master Chronometer (至臻天文台表) / 15,000高斯 . . . . . 426
- 具有温度补偿功能的石英机芯 . . . . . 427
- 排氦阀门 . . . . . 428
- 测量刻度 . . . . . 430
- 表扣 . . . . . 433
- Ploprof表圈和表冠 . . . . . 439
- 牛头表表冠 / 可伸缩式表冠 . . . . . 440
- 计时锁定 / 表带快拆系统 . . . . . 441
- 特性符号 . . . . . 443

### 如何确保欧米茄表经久耐用、精密准确？

**磁场：**磁铁、扩音器、冰箱、iPad或其他平板电脑的保护套会产生强大的磁场，避免将腕表置于其上。Master Co-Axial（至臻同轴腕表）或Master Chronometer（至臻天文台表）能够抵抗高达15,000高斯的强磁场。

**在海中游泳：**游泳后务必以清水冲洗腕表。

**冲击：**避免受到物理冲击、热冲击，或是其它类型冲击。

**表冠：**始终将表冠按回至表壳内（位置1），以防止表壳进水。请勿在水中操作表冠。

**旋入式表冠：**始终确保将表冠完全旋入，以防止表壳进水。请勿在水中进行操作。

**清洁：**金属链带、橡胶链带和防水表壳，使用牙刷沾肥皂水清洗，然后以软布擦干。

**化学品：**溶剂、清洁剂、香水、化妆品、驱蚊防蚊产品等可能损坏链带、表壳或垫圈，应避免直接与其接触。

**温度：**避免暴露于气温极高或极低（高于60°C或140°F，低于0°C或32°F），以及温差极端变化的环境。

**防水：**腕表的防水性能是无法保证永久不变的，尤其可能会受到垫圈老化或意外撞击表冠所影响。我们建议您每年一次将腕表送至欧米茄特约维修中心检验防水性能。

**计时按钮装置：**请勿在水中操作计时按钮，以防渗入腕表机芯。除了配备水下功能按钮的海马系列300米潜水表和海马系列海洋宇宙600米计时表。

### 应相隔多久作定期维修？

请联系欧米茄特约维修中心或欧米茄授权零售商。气候和表壳使用状况各有不同，因此我们无法明确指示定期维修的间隔期。一般而言，每5至8年应对腕表进行维护保养。

### 应在哪里作维修或更换电池？

我们建议您将腕表送至欧米茄特约服务中心或欧米茄特约零售商，他们具备所需的工具和仪器，可完成专业的检修工作，并可保证检修完善，符合欧米茄严格的质量标准。

耗尽的电池必须及时更换，以免出现漏液，损坏腕表的机芯。随您的腕表附上的保质卡上注明电池的型号。

### 关于锂电池和非锂电池的重要信息：



**警告**

#### 请将电池放置于儿童接触不到的地方

吞咽可能导致化学烧伤、软组织穿孔，甚至死亡。吞咽后两小时内可能发生严重烧伤。如果吞下电池，请立即就医。

石英表在使用寿命结束后的回收和处置\*



此标志提醒用户：使用过的电池、腕表零件以及石英表应交给授权认可的回收站分类回收，请勿随便丢弃。您这样做既为保护环境和人类健康做出贡献，也有利于保护自然资源。



\*适用于欧盟成员国以及具有类似法律规定的其他国家。



致中华人民共和国客户，内容依据《电器电子产品有害物质限制使用管理办法》编制下表为电子表中所含有害物质，依据标准SJ/T 11364编制。下表中所列物质仅存在于腕表内部，不会和佩戴者接触。因此，并不会对腕表的佩戴者产生健康或安全问题。

| 部件名称                     | 有害物质      |           |           |                 |               |                 |
|--------------------------|-----------|-----------|-----------|-----------------|---------------|-----------------|
|                          | 铅<br>(Pb) | 汞<br>(Hg) | 镉<br>(Cd) | 六价铬<br>(Cr(VI)) | 多溴联苯<br>(PBB) | 多溴二苯醚<br>(PBDE) |
| 铜合金材质手表内部零部件             | X         | 0         | 0         | 0               | 0             | 0               |
| 易切削钢材质手表内部零部件            | X         | 0         | 0         | 0               | 0             | 0               |
| 封闭微晶体高熔点焊料<br>(不适用于所有表款) | X         | 0         | 0         | 0               | 0             | 0               |

本表格依据SJ/T 11364的规定编制。

0: 表示该有害物质在该部件所有均质材料中的含量均在GB/T 26572

规定的限量要求以下。

X: 表示该有害物质至少在该部件的某一均质材料中的含量超出GB/T 26572规定的限量要求。



本标志中间的数字代表腕表的环保使用期限（依据标准SJ/Z 11388确定）。在任何情况下，该标志均不应视为改变或延长制造商或销售商的保修责任。

为保持腕表的皮表带经久耐用，欧米茄建议您注意以下各事项：

- 避免与水份或湿气接触，以防变色或变形。
- 避免长期曝晒于阳光下，以防褪色。
- 由于皮质易渗透，须避免与油脂性物质或化妆品接触。
- 若皮表带出现问题，请送至欧米茄特约零售商检验！



蓝宝石玻璃表镜内外面上的防反光涂层可令表盘更清晰易读，此涂层可能因佩戴而出现磨损，此乃属正常现象，不包括在保修范围内。



部分表款配备旋入式表冠，调整日期或时间前需扭松表冠，调整完毕请将表冠按回位置1，压下并锁紧表冠（以确保防水功能）。

欧米茄\*按照以下保质条款，承诺自您购买之日起，为所有2018年7月1日后购买的欧米茄\*腕表，提供六十（60）个月的质保服务。

欧米茄的全球质保服务涵盖顾客所购买的欧米茄腕表交付时所存在的材质和制作缺陷（“缺陷”）。只有经欧米茄表的授权零售商完整且准确地填写质保卡，并注明购买日期和盖章后（“有效的质保卡”），本质保服务方可生效。

质保期间，凭有效的质保卡您有权要求通过修理的方式免费排除缺陷。如果修理无法恢复您购买的欧米茄表之正常的使用状态，欧米茄保证为您更换一款相同或类似的欧米茄表。对于所有在2018年7月1日后购买的腕表，更换后的腕表的质保服务自被更换腕表购买之日起六十（60）个月终止。

#### 质保服务不涵盖：

- 电池的使用寿命；
- 正常的磨损和老化（例如：表面的刮损；颜色的改变和 / 或非金属材料如皮质、纤维质和橡胶质的表带或表链的改变）；
- 因非正常使用 / 滥用、粗心大意、过失、意外（撞击、敲击、挤压、表面破损及其它）、不正确使用、不遵守欧米茄提供的使用说明而造成的腕表任何部件的任何损坏；
- 任何种类的间接损失，例如由于使用欧米茄表或由于欧米茄表的缺陷、不精确而造成的任何间接损失；
- 由任何未经授权的人士拆卸过的欧米茄表（诸如：更换电池、提供保养服务和维修）或在欧米茄控制之外被改变了原始状态的欧米茄表。

在上述质保服务之外，欧米茄明示排除购买者任何其它针对它的请求权，例如在质保服务之外要求损害赔偿，但强制性法律规定赋予购买者针对制造者的权利除外。

上述制造者的质保服务：

- 独立于任何销售者可能提供的保证，对该类保证销售者应独自承担一切责任。
- 不影响购买者针对销售者所享有的权利或购买者根据强制性法律规定可能享有的针对销售者的权利。

欧米茄的特约维修中心保证为您的欧米茄表提供优质的保养服务。如果您的欧米茄表需要任何服务，请联系欧米茄表的授权零售商或任何一家欧米茄网站上列举的欧米茄授权维修中心。它们能保证提供符合欧米茄标准的服务。

\* OMEGA SA  
Rue Jakob-Stämpfli 96  
CH-2502 Bienne

欧米茄®和®是注册商标

**机芯号 1376、4061 (图IV)**

表冠的两个位置：

1. **正常位置 (平时佩戴时表冠的位置)：**表冠按紧于表壳中，可达防水效果。
2. **调校时间：**将表冠拉出至位置2，向前或后转动，然后将表冠按回至位置1。

**机芯号 1532、4561、4564 (图I)**

表冠的三个位置：

1. **正常位置 (平时佩戴时表冠的位置)：**表冠按紧于表壳中，可达防水效果。
2. **调校日期：**将表冠拉出至位置2，向前或后转动，然后将表冠按回至位置1。
3. **调校时间：**将表冠拉出至位置3，此时秒针停止运行，然后向前或后转动表冠。校准秒针方法，只需根据报时讯号同时将表冠按回至位置1。

**电池寿命显示：**

电池用罄时，秒针会每4秒跳动一次。腕表仍会持续走时数天，但电池必须经由欧米茄特约维修中心尽快移除并更换。

**机芯号 1424 (图I)**

表冠的三个位置：

1. **正常位置 (平时佩戴时表冠的位置)：**表冠按紧于表壳中，可达防水效果。
2. **调校时区和调校日期：**将表冠拉出至位置2，向前或后转动，使时针以每小时为单位向前或向后移动。向前或后拨动时针，当时针经过午夜，日期便会向前或后移动一日。然后将表冠按回至位置1。
3. **调校时间：**将表冠拉出至位置3，此时秒针停止运行，然后向前或后转动表冠。校准秒针方法，只需根据报时讯号同时将表冠按回至位置1。

**电池寿命显示：**

电池用罄时，秒针会每4秒跳动一次。腕表仍会持续走时数天，但电池必须经由欧米茄特约维修中心尽快移除并更换。



机芯号 **8500、8501、8507、8508、8511、8900、8901、8910** (图 I)

机芯号 **8400、8401、8912、8913、8928、8929** (图 VI)

机芯号 **8916、8917** (图 X)

机芯号 **8926、8927** (图 XIV)

机芯号 **8934、8935** (图 XV)

机芯号 **8936** (图 XVI)

表冠的三个位置：

1. **正常位置（平时佩戴时表冠的位置）：**表冠按紧于表壳中，可达防水效果。

**临时上链：**腕表如超过60小时（机芯号8910、8928、8929为72小时）未被佩戴，向前转动处于位置1的表冠上链。

**机芯号8511、8910、8926、8927、8928和8929（手动上链）**向前转动表冠直至停止（切勿过度上链）。

**机芯号8934和8935机芯（手动上链）：**将表冠向前旋转，直至动力储存显示指针位于最大位置。

2. **调校时区和调校日期：**将表冠拉出至位置2，向前或后转动，使时针以每小时为单位向前或向后移动。向前或后拨动时针，当时针经过午夜，日期便会向前或后移动一日。然后将表冠按回至位置1。

**说明：**机芯号8400、8401、8912、8913、8926、8927、8928、8929、8934和8935无日期显示。

- △ **注意：**向后调校时区时，必须将时针回拨过下午7点，才能确保日期的正确变更。

3. **调校时间：**调校时/分/秒。将表冠拉出至位置3，此时秒针停止运行，然后向前或后转动表冠。校准秒针方法，只需根据报时讯号同时将表冠按回至位置1。

**机芯号8934和8935 - 动力储存显示：**

（动力储存显示位于12时位置）

当腕表上满链时，动力储存显示指针位于最大位置（图1）。

随着时间的推移，动力储存显示指针逐渐沿逆时针方向移动。

当动力储存显示指针位于最后四分之一的位置时（图2），这意味着腕表的动力储存不足。此时，应为腕表手动上链，以防止其停止运转。

在手动上链过程中（表冠位于位置1），动力储存显示指针将沿顺时针方向移动。

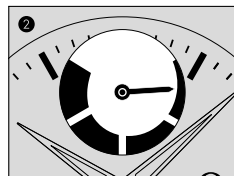
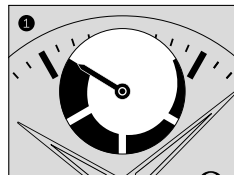

**机芯号 8601、8611、8902、8903 (图II)**

**机芯号 8922、8923 (图XII)**

表冠的三个位置:

1. **正常位置 (平时佩戴时表冠的位置):** 表冠按紧于表壳中, 可达防水效果。

**临时上链:** 腕表如超过55小时未被佩戴, 向前转动处于位置1的表冠上链。

2. **调校日历:** 将表冠拉出至位置2, 向前拨动表冠校准日期, 向后拨动表冠校准月份, 然后将表冠按回至位置1。

**说明:** 每逢2月28或29日 (如果是闰年), 需校准1至2天的日差 (表冠处于位置2), 校准日期之前最好先校准时分。在0时至10时之间调校日期, 第一次跳动所需要的力量较之后的跳动更大。

- △ **注意:** 日期和月份显示未处于视窗中央时, 切勿退出调校模式。

**机芯号 8922、8923:** 除非日期显示处于视窗中央, 且月份指针处于月份标记中央, 否则切勿退出调校模式。

3. **调校时间:** 校时 / 分 / 秒。将表冠拉出至位置3, 此时秒针停止运行, 然后向前或向后转动表冠。校准秒针方法, 只需根据报时讯号同时将表冠按回至位置1。

- △ **注意:** 用调校时间功能向后校准日期时, 需将时间倒拨经过中午12时, 才能确保日期的正确变更。

**机芯号 8602、8612 (图III)**

表冠的三个位置:

1. **正常位置 (平常佩戴时表冠的位置):** 表冠按紧于表壳中, 可达防水效果。

**临时上链:** 腕表如超过55小时未被佩戴, 向前转动处于位置1的表冠上链。

2. **调校星期和日期:** 将表冠拉出至位置2。向前转动调校日期, 或者向后转动调校星期。然后将表冠按回至位置1。

- △ **注意:** 日期和星期显示未处于视窗中央时, 切勿退出调校模式。

3. **调校时间:** 调校时 / 分 / 秒。将表冠拉出至位置3, 此时秒针停止运行, 然后向前或向后转动表冠。校准秒针方法, 只需根据报时讯号同时将表冠按回至位置1。

- △ **注意:** 用调校时间功能向后校准星期和日期时, 需将时间倒拨经过下午2时, 才能确保星期和日期在正确的时间变更。

机芯号 2500、2507、8520、8521、8700、8701、  
8800、8801 (图 I)

机芯号 2627、8810、8811 (图 V)

机芯号 8802、8803 (图 X)

机芯号 8704、8705 (图 XI)

表冠的三个位置:

1. **正常位置 (平时佩戴时表冠的位置):** 表冠按紧于表壳中, 可达防水效果。

**临时上链:** 腕表如超过48小时 (机芯号8800、8801、8802、8803、8810、8811为55小时; 机芯号8520、8521、8700、8701、8704、8705为50小时) 未被佩戴, 向前转动处于位置1的表冠上链。

2. **调校日期:** 将表冠拉出至位置2, 向后转动表冠 (机芯号8520、8521、8700、8701、8704和8705则向前转动表冠), 然后将表冠按回至位置1。

仅适用于机芯号2610: 日期调校为瞬时快跳式。

△ **注意:** 请勿在晚上8时至凌晨2时之间调校日期。

3. **调校时间:** 调校时/分/秒。将表冠拉出至位置3, 此时秒针停止运行, 然后向前或后转动表冠。校准秒针方法, 只需根据报时讯号同时将表冠按回至位置1。

机芯号 2627、8810 和 8811 -

动力储存显示:

(动力储存显示位于6时位置)

当腕表上满链时, 动力储存显示指针位于最大位置 (图1)。

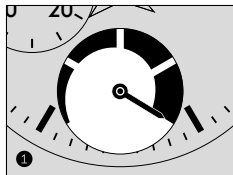

如果不佩戴腕表, 或在手腕摆动频次较低时, 动力储存显示指针会缓慢地沿逆时针方向移动。

当动力储存显示指针位于最后四分之一的位置时 (图2), 这意味着腕表的动力储存不足。此时, 应佩戴上腕表或为腕表手动上链, 以防止其停止运转。

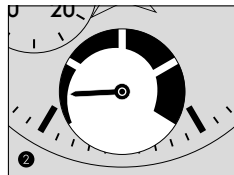

在手动上链过程中 (表冠位于位置1) 或佩戴腕表时 (自动上链), 动力储存显示指针将沿顺时针方向移动。

机芯号 2202、2211、8804、8805 (图 IX)

机芯号 2403、8421、8703、8806、8807 (图 VIII)

表冠的两个位置:

1. **正常位置 (平时佩戴时表冠的位置):** 表冠按紧于表壳中, 可达防水效果。

**临时上链:** 腕表如超过44小时 (机芯号8421、8703为50小时; 机芯号2211为53小时; 机芯号8804、8805、8806、8807则为55小时) 未被佩戴, 向前转动处于位置1的表冠上链。

**机芯号 2211 - 上链:** 向前转动表冠直至停止 (切勿过度上链)。

2. **调校时间:** 调校时/分。将表冠拉出至位置2, 向前或后转动, 然后将表冠按回至位置1。

**仅适用于机芯号 2202、2403、8421、8703、8804、8805、8806和8807:** 校准秒针方法, 只需根据报时讯号同时将表冠按回至位置1。

机芯号 321、1861、1863、1865、1869、3201、  
3861、3869 (图 XX)

机芯号 3203 (图 XXI)

#### 一般功能：

表冠的两个位置：

1. **正常位置**（平时佩戴时表冠的位置）：表冠按紧于表壳中，可达防水效果。

**上链**：向前转动表冠，直至无法转动为止（请不要过度用力）。

*说明*：避免不断重复的为腕表上链。经常佩戴的腕表每天上链一次即可保证其良好运行。

2. **调校时间**：调校时 / 分 / 秒。将表冠拉出至位置2，向前或后转动。校准秒针方法，只需根据报时讯号同时将表冠按回至位置1。

*说明*：机芯号321、1861、1863、1865和1869无“停秒”装置，因此不可与时间信号达到同步。

#### 计时功能：

- **按钮A**：开始—停止，开始—停止等。

机芯号321：可在1/5秒至12小时的范围内准确计时。

机芯号1861、1863、1865、1869、3861和3869：可在1/6秒至12小时的范围内准确计时。

机芯号3203：可在1/8秒至30分钟的范围内准确计时。

机芯号3201：可在1/8秒至12小时的范围内准确计时。

- **按钮B**：归零计时（在停止后）。

*说明*：只能在计时停止之后才能归零计时。机芯号3201请不要同时按下计时功能的A和B两个按钮。

机芯号 9906 (图 XXVII)

机芯号 9908、9909 (图 XXX)

#### 腕表功能：

表冠的三个位置：

1. **正常位置（平时佩戴时表冠的位置）：**表冠按紧于表壳中，可达防水效果。

**上链：**向前转动表冠，直至无法转动为止（请不要过度用力）。

**注意：**请勿频繁地为腕表上链。对于经常佩戴的腕表而言，每天为其上链一次就能确保其正常运转。

2. **调校时区和调校日期：**将表冠拉出至位置2。向前或向后转动表冠；时针以每小时一跳向前或向后移动。当时针经过午夜，日期便会向前或向后移动一日。然后将表冠按回至位置1。

**说明：**机芯号 9908 和 9909 无日期显示。

△ **注意：**向后校准时区或日期时，必须将时针拨回经过下午7时，才能确保日期的正确变更。

3. **调校时间：**调校时 / 分 / 秒。将表冠拉出至位置3，此时秒针停止运行，然后向前或向后转动表冠。校准秒针方法，只需根据报时讯号同时将表冠按回至位置1。

#### 计时功能：

• **按钮A：**开始—停止，开始—停止等。  
可在1/8秒至12小时的范围内准确计时。

• **按钮B：**归零计时（在停止后）。

机芯号 3330 (图 XXVI)

#### 一般功能：

表冠的两个位置：

1. **正常位置（平时佩戴时表冠的位置）：**表冠按紧于表壳中，可达防水效果。

**临时上链：**腕表如超过52小时未被佩戴，转动处于位置1的表冠上链。

2. **调校时间：**调校时 / 分 / 秒。将表冠拉出至位置2，此时秒针停止运行，然后向前或向后转动表冠。校准秒针方法，只需根据报时讯号同时将表冠按回至位置1。

**调校日期：**压按10时位置的按钮（C）。

△ **注意：**在晚上8时30分至11时之间不可调校日期。

#### 计时功能：

• **按钮A：**开始—停止，开始—停止等。  
可在1/8秒至12小时的范围内精确计时。

• **按钮B：**归零计时（在停止后）。

**说明：**只能在计时停止之后才能归零计时。

|          |           |
|----------|-----------|
| 机芯号 3304 | (图 XXIII) |
| 机芯号 3888 | (图 XXV)   |
| 机芯号 3113 | (图 XXXI)  |

一般功能：

表冠的三个位置：

1. **正常位置（平时佩戴时表冠的位置）：**表冠按紧于表壳中，可达防水效果。

**临时上链：**腕表如超过48小时（机芯号3113、3888为52小时）未被佩戴，向前转动处于位置1的表冠上链。

2. **调校日期：**将表冠拉出至位置2，向前转动，然后将表冠按回至位置1。

△ **注意：**请勿在晚上8时30分至凌晨1时之间调校日期。（机芯号3888请参照以下注意事项）

**机芯号 3304 - 调校日期：**压按10时位置的按钮（C）。

**机芯号 3888 - 调校日期：**将表冠拉出至位置2，向后转动表冠，然后将表冠按回至位置1。

**说明：**本款的日期跳历分两步快速完成。因此，完成跳历后需检查星期显示指针是否对准正中心。

请勿在晚上10时至凌晨2时之间调校星期和日期。在此时段内，且在某些条件下，安全装置有可能令调校功能失效。

3. **调校时间：**调校时/分/秒。将表冠拉出至位置3，此时秒针停止运行，然后向前或后转动表冠。校准秒针方法，只需根据报时讯号同时将表冠按回至位置1。

计时功能：

- **按钮 A：**开始一停止，开始一停止等。  
可以在1/8秒至12小时、或7天（机芯号3888）的范围内准确计时。
- **按钮 B：**归零计时（在停止后）。

## 机芯号 9300、9301、9900、9901、9920 (图 XXVII)

## 一般功能：

表冠的三个位置：

1. **正常位置（平常佩戴时表冠的位置）：**表冠按紧于表壳中，可达到防水效果。

**临时上链：**腕表如超过60小时未被佩戴，向前转动处于位置1的表冠上链。

2. **调校时区和调校日期：**将表冠拉出至位置2，向前或后转动，使时针以每小时一跳向前或向后移动。向前或后拨动时针，当时针经过午夜，日期便会向前或后移动一日。然后将表冠按回至位置1。

△ **注意：**向后校准时区或日期时，必须将时针回拨经过下午7时，才能确保日期的正确变更。

3. **调校时间：**调校时 / 分 / 秒。将表冠拉出至位置3，此时秒针停止运行，然后向前或后转动表冠。校准秒针方法，只需根据报时讯号同时将表冠按回至位置1。

## 计时功能：

- **按钮A：**开始—停止，开始—停止等。  
可以在1/8秒至12小时的范围内准确计时。
- **按钮B：**归零计时（在停止后）。

## 机芯号 9904、9905 (图 XXIX)

## 一般功能：

表冠的三个位置：

1. **正常位置（平时佩戴时表冠的位置）：**表冠按紧于表壳中，可达防水效果。

**临时上链：**腕表如超过60小时未被佩戴，向前转动处于位置1的表冠上链。

2. **调校日期和月相：**将表冠拉出至位置2。向前转动表冠以调校月相。令月相盘前进至“满月”位置，然后根据距离上一次满月的天数转动表冠（可参考农历）。向后转动表冠以调校日期。将表冠按回至位置1。

3. **调校时间：**调校时 / 分 / 秒。将表冠拉出至位置3，此时秒针停止运作，然后向前或向后转动表冠。校准秒针方法，只需根据报时讯号的同时将表冠按回至位置1。

## 计时功能：

- **按钮A：**开始—停止，开始—停止等。  
可以在1/8秒至12小时的范围内准确计时。
- **按钮B：**归零计时（在停止后）。

## 机芯号 9914 (图 XXIX)

## 腕表功能：

表冠的三个位置：

1. **正常位置（平时佩戴时表冠的位置）：**表冠按紧于表壳中，可达防水效果。

**上链：**向前转动表冠，直至无法转动为止（请不要过度用力）。

**注意：**请勿频繁地为腕表上链。对于经常佩戴的腕表而言，每天为其上链一次就能确保其正常运转。

2. **调校日期和月相：**将表冠拉出至位置2。向前转动表冠以调校月相。令月相盘前进至“满月”位置，然后根据距离上一次满月的天数转动表冠（可参考农历）。向后转动表冠以调校日期。然后将表冠按回至位置1。
3. **调校时间：**调校时 / 分 / 秒。将表冠拉出至位置3，此时秒针停止运行，然后向前或向后转动表冠。校准秒针方法，只需根据报时讯号同时将表冠按回至位置1。

## 计时功能：

- **按钮A：**开始-停止，开始-停止等。  
可在1/8秒至12小时的范围内准确计时。
- **按钮B：**归零计时（在停止后）。

## 机芯号 3612 (图 XXII)

## 一般功能：

表冠的三个位置：

1. **正常位置（平时佩戴时表冠的位置）：**表冠按紧于表壳中，可达防水效果。

**临时上链：**腕表如超过52小时未被佩戴，向前转动处于位置1的表冠上链。

2. **调校日期：**将表冠拉出至位置2，向后转动直至所需日期，然后将表冠按回至位置1。

△ **注意：**在晚上9时至午夜0时30分之间不可调校日期。

3. **调校时间：**将表冠拉出至位置3，此时秒针停止运行，然后向前或后转动表冠。校准秒针方法，只需根据报时讯号同时将表冠按回至位置1。

## 计时功能：

- **按钮A：**开始-停止，开始-停止等。  
可以在1/8秒至12小时的范围内准确计时。
- **按钮B：**归零计时（在停止后）。

**说明：**只能在计时停止之后才能归零计时。无论哪一款机芯请都不要同时按下计时功能的A和B两个按钮。



### 追针计时功能：

追针计时功能让您在计时装置运行期间，可同时进行双重计时。

1. 压按钮A启动计时装置。

2. 欲记录分段计时结果，压按钮C，此时追针D停止运行，并显示分段计时结果，此时计时装置仍继续运行。

△ **注意：**必须立即读取分段计时结果，因为计时装置的小时G、分钟E和秒钟F累积计时器继续计时。

3. 压按钮C，使追针D与计时装置秒钟F重合。

4. 欲记录另一分段计时结果，重复第2点及其后之步骤。

5. 压按钮A，停止计时装置。

6. 压按钮B，归零计时装置。

△ **注意：**在归零计时装置以前，务必如第3点所述使追针D与计时装置秒针F重合。

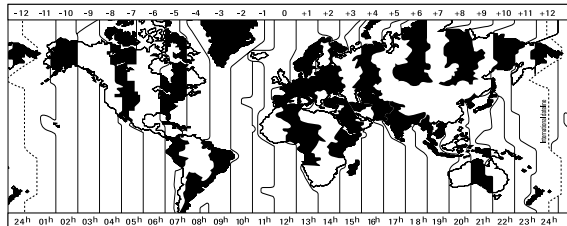

若旅行者往东行，例如从伦敦到香港，将表冠拉出到位置2，转动表冠使时针向前移（前述情况应前移8小时）。请参见上列时间表，计算各地时差。

若旅行者往西行，例如从伦敦到纽约，将表冠拉出到位置2，转动表冠使时针向后移（前述情况应后移5小时）。

不论往东或往西，旅行者均可借着“24小时”指针，在24小时刻度盘上迅即查读本国的时间，即在上述情况中伦敦的时间。第二时区的时间，即上述情况中香港或纽约的时间，则如往常般显示于主表盘上。视乎时针移动的方向，每当时针经过午夜，日期便会向前或后移动。

机芯号 8605、8615、8906 (图 VII)

机芯号 3603 (图 XXIV)

机芯号 8938、8939 (图 XIII)

机芯号 9605、9615 (图 XXVIII)

表冠的三个位置：

1. 正常位置（平时佩戴时表冠的位置）：表冠按紧于表壳中，可达防水效果。



**临时上链：**腕表如超过60小时（机芯3603为52小时）未被佩戴，向前转动处于位置1的表冠上链。

- 2. 调校时区和日期：**将表冠拉至位置2，然后向前或向后转动，以一小时为单位调校指针往前或往后，当时针经过午夜，日期便会自动更改。然后将表冠按回至位置1。
- 3. 调校时间：**24时 / 时 / 分 / 秒。将表冠拉出位置至位置3，此时秒针停止运行，然后向前或向后转动表冠。校准秒针方法，只需根据报时讯号同时将表冠按回至位置1。

### 机芯号 8605、8615、8906、3603、9605 和 9615 - 第二时区 "GMT"

借助“24小时”三角形标记指针，在外旅行人士可在表盘中央的24小时刻度盘上迅速查读国内时间。

#### 时针与“24小时”指针同步调校：

将表冠拉出至位置2并转动，令时针与24小时刻度盘上的“24小时”指针处于同一位置。注意选择一天中的正确时段（上午或下午）。

结束时针与“24小时”指针同步调校后，需对您的腕表进行时间调校。

### 机芯号 8938 和 8939 - “世界时” 24小时盘

借助“24小时”盘，在外旅行人士能够随时在表盘上查看不同时区城市或地区的时间。



#### 调校时间和日期：

将表冠拉出至位置3并转动，令分针与世界时24小时盘向前运行，直至显示世界协调时 (UTC)。调校24小时世界时，必须确保各个时区（表盘上的城市或地区）所显示的时间准确无误。

将表冠推回至位置1，令机芯重新开始运作。

将表冠拉出至位置2并转动，以一小时为单位调校时针往前或往后，日期便会自动改变，然后令时针处于相应时区正确时间的位置。根据日期在午夜改变的位置，选择一天中的正确时段（上午或下午）。

对于有夏令时间的城 / 地区，请于夏令时间生效时，把腕表时间拨快一小时。

#### 机芯号 3603、9605 和 9615 - 计时功能：

- **按钮 A：**开始一停止，开始一停止等。  
可以在1/8秒至12小时的范围内准确计时。
- **按钮 B：**归零计时（在停止后）。

**说明：**只能在计时停止之后才能归零计时。机芯号3603请不要同时按下计时功能的A和B两个按钮。



### 经认证的欧米茄天文台表

天文台表是一种高度精确的腕表，由中立机构瑞士官方天文台检测机构根据ISO 3159 (NIHS 95-11) 标准对机芯性能进行个别严格检测，在连续15天内，于5个不同的手腕位置和3种温度变化下进行测试。每枚天文台表均于机芯上镌刻编号，独一无二。

NIHS: 瑞士制表工业标准

### 经认证的欧米茄 Master Chronometer (至臻天文台表)

除了天文台机芯认证外，每枚 Master Chronometer (至臻天文台表) 在交付给最终顾客前，还要在欧米茄历经10天的个别检测。测试基于模拟成品腕表的实际佩戴情况，确保其精准性、对静态磁场 (1.5特斯拉 / 15,000高斯) 的抵御能力、动力储存和防水性能。检测流程、测量工具和每枚腕表的检测结果均经联邦计量研究院 (METAS) 认证。

METAS: 瑞士联邦计量研究院



### 具有温度补偿功能的石英机芯

此机芯配备的电子组件，可补偿温度变化对石英机芯运行所产生的影响。



欧米茄 Master Chronometer (至臻天文台表) 可抵抗高达15,000高斯的强磁场。此强度高于正常使用时腕表所处的磁场 (例如，手提包磁锁的磁感应强度可达2,000高斯。) 您的腕表在磁场中不会停止运行，其精准性在曝露于磁场以后也不会受到影响。

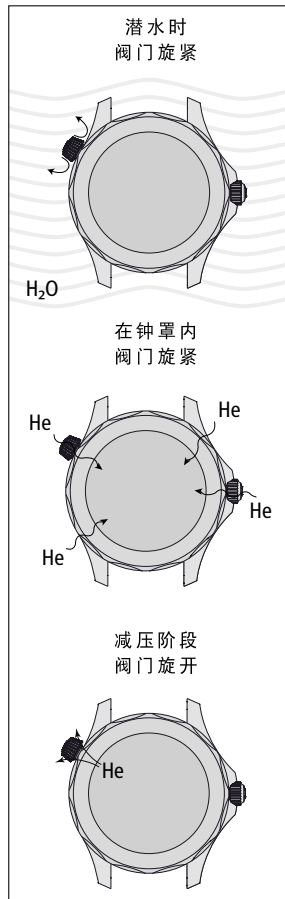

欧米茄海马腕表配备专为饱和潜水员或潜水爱好者设计的排氦阀门。这种潜水技术主要用于深海作业。在两次作业期间，潜水员所在钟罩内保持与深海一致的气压水平，潜水员呼吸着由氧气、氢气和氦气构成的混合气体。这种技术能够在超长时间潜水作业中，减少发生减压事故的风险。完成作业后，钟罩开始进行减压，逐渐恢复到大气压力水平。

在长时间潜水期间，氦气会慢慢扩散和穿透防水胶圈而进入腕表内。渗入的氦气会在减压时对腕表造成损坏。特制阀门能够在减压阶段排出高压氦气。



### 如何使用排氦阀门

#### 手动排氦阀门：

如果您的腕表配备手动排氦阀门，当您潜水时，阀门必须旋紧，以确保水不会渗入腕表。

如果您处于钟罩内，只能在减压阶段（潜水员回到大气气压环境中）将阀门旋开。

**注意：**即便阀门被旋开，腕表的防水深度依然为5巴（50米 / 167英尺）。但是我们建议您在入水或潜水时，确保旋紧阀门。

配备位置指示的款式：阀门配备红色指示（A），旋开时显露。

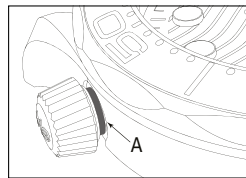

配备校正器的款式：阀门配备内置日历校正器。当阀门彻底旋紧时，位于阀门中央的校正器（B）可正常操作。

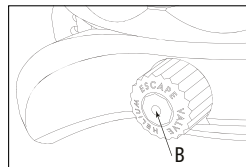

自动排氦阀门：如果您的腕表配备自动排氦阀门（C），无需进行任何操作。

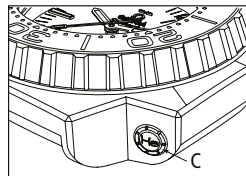



根据中央大秒针所处位置，读取对应的测量刻度（测速刻度圈；脉搏刻度圈），计时长度最多可达60秒。使用测距刻度时，还可以用分钟计时数（按照每分钟20公里）加上中央大秒针指示的距离计算测量距离。

### 使用测速刻度圈

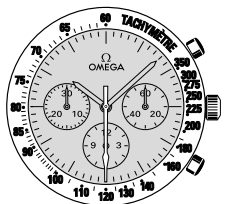

例如：测定汽车的行驶速度。

测量汽车行驶一公里所需的时间，此时中央大秒针在测速刻度圈上所标示的即是汽车的速度。此例中，该车以每小时120公里的速度在行驶。

### 使用脉搏刻度圈

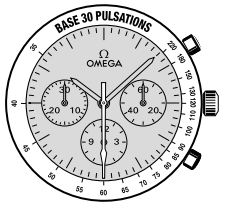

例如：测定每分钟心脏跳动的次数。

启动计时码表，计算脉搏跳动次数，数至第30次时停止计时（取决于刻度圈标识）。读取脉搏计度盘上的每分钟脉搏数，此例中为每分钟60次。



### 使用测距计

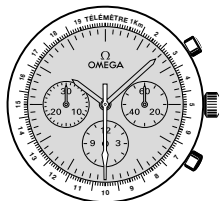

例如：测定您与某一特定地点（例如同时产生闪电和雷声的风暴）之间的距离。

风暴来临的时候，在看到闪电后启动计时码表，随后在听到雷声时停止计时。此例中风暴与腕表佩戴者间距离为9.9公里。

### 读取计时码表分钟计时盘结果 (2015年海马系列“新西兰酋长队”300米潜水表)



例如：在帆船赛出发前倒计时。

3时位置计时盘：

内圈分钟刻度可借助帆船赛指针的白色部分读取计时码表的分钟数。

外圈分钟刻度可读取帆船赛出发前的5分钟倒计时。

计时码表在帆船赛出发前5分钟第一次鸣枪时启动，令导航员能够尽可能地将近出航线。

### 读取计时码表分钟计时盘结果 (海马系列300米潜水表第36届美洲杯版)

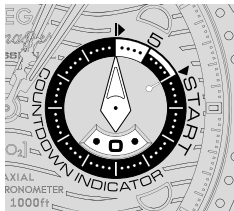

例如：在帆船赛开始前倒计时。

3时位置计时盘：

该计时盘设有一根分针和一个小时窗口。显示盘的白色部分代表帆船赛开始前的10分钟倒计时。赛前阶段分为两部分，前5分钟用于船只和船员的准备，后5分钟用于船只的定位。

计时码表在帆船赛开始前10分钟发出的第一个信号时启动。

请选用专为折叠式表扣所设计的欧米茄表带。为了安全及方便起见，我们建议您将腕表送至欧米茄维修中心以调试新表扣。表带长度则可自行调整。

**开启（图1）：**按下表扣两侧的两个按钮并向上拉。



图1



图2

**关闭（图2）：**将欧米茄腕表戴于手腕上，扣好表扣，直至听到“咔嚓”声。

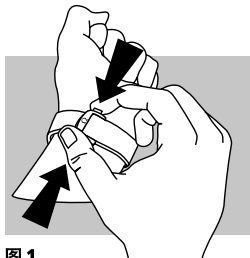
**调校长度（图3）：**松开两边的环扣夹座A和销钉B。移动调整表带至合适长度，然后将两边的环扣夹座和销钉插回孔中。试戴腕表，必要时可重新调校。

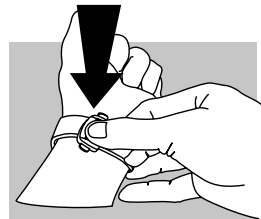

图3

### 三片式折叠表扣：

**开启 (图1)：** 开启表扣，只需按压欧米茄扣环两侧的按钮并向上拉。

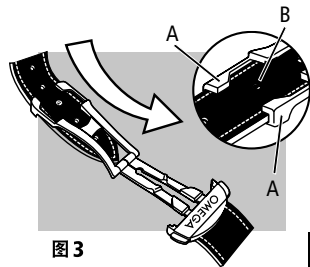
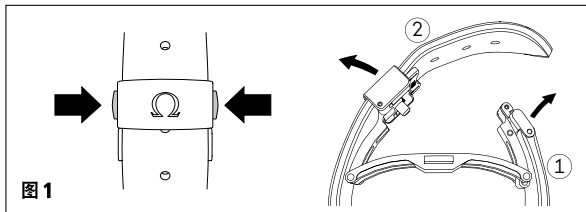

**关闭：** 将腕表佩戴于手腕上，按压位于12时位置的折叠扣①。将位于6时位置的表带末端②穿过皮扣，关闭6时位置的折叠扣，直至听到喀嚓声。

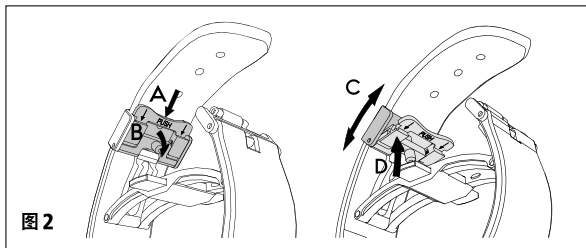

**调校长度 (图2)：** 朝A方向按压“PUSH”按钮，松开表带末端B。滑动表带至保护盖内，调整至适宜位置C。按压活动机制将其锁定，注意将销钉对准孔洞，以免损坏表带末端D。试戴腕表，必要时可重新调校。

### 适用于金属网状表链的折叠表扣：

**开启 (图1)：** 按下表扣两侧的两个按钮并向上拉。

**关闭 (图2)：** 将欧米茄腕表戴于手腕上，扣好表扣，直至听到“咔嚓”声。

**调校表链的长度 (图3)。** 提起锁扣，松开表链末端。将表链滑动至适宜的长度位置，并用锁定片将其锁定，直至发出“咔嚓”声。

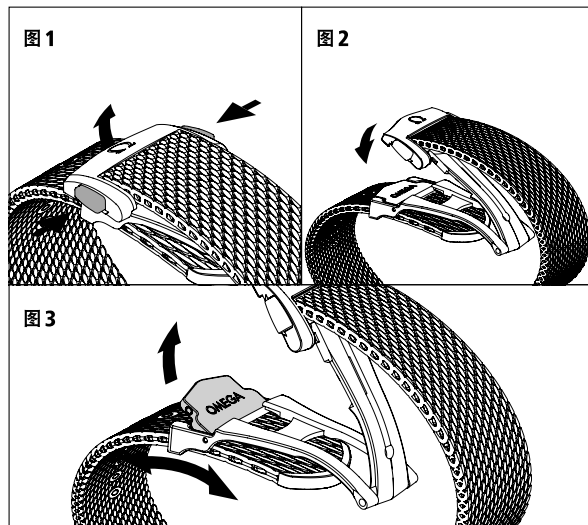

### 适用于金属网状表链的表扣：

开启（图1）：按下表扣两侧的2个按钮并向上拉。

关闭（图2）：将欧米茄腕表戴于手腕上，将表带插入环扣夹座，扣好表扣，直至听到“咔嚓”声。



图1

图2

图3

图3

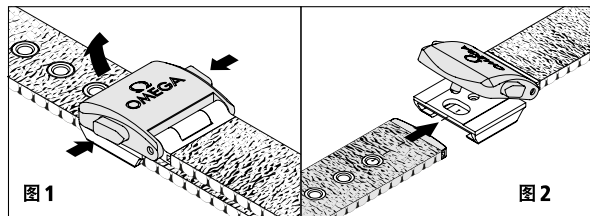
图3

图3

图3

图3

图3

图3

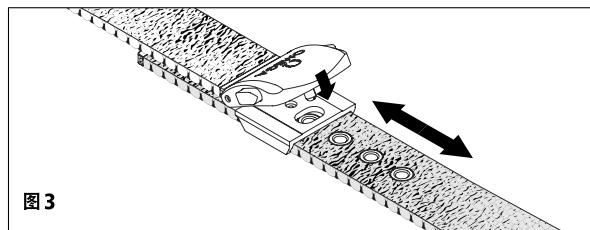

### 齿杆式折叠扣：

使用长度微调器：

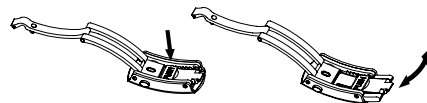

### 可延伸齿杆式折叠扣：

使用长度微调器：

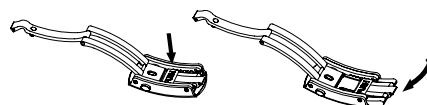

打开潜水专用加长表扣：



### Ploprof表扣：

使用长度微调器：

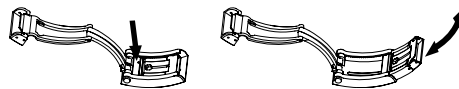

使用潜水专用加长表带：



注意：如要折起潜水专用加长表带，请反序操作。



设有内置延长系统的蝴蝶表扣：

内置延长系统调校：按下表带扣盖两侧的2个按钮 (A)，打开表扣，并向上拉起 (B)。

打开表带末端 (C)，并按住位于底部的按钮 (D)，同时将折迭扣 (E) 移动至所需位置。

找到位置后松开按钮，并关闭6时位置的表带末端 (F)，随后关闭12时位置的表带末端 (G)。

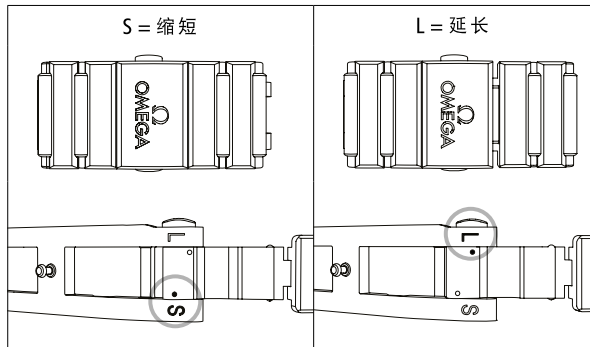
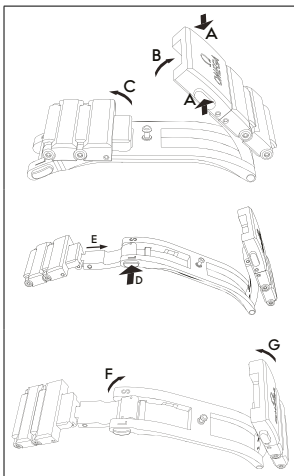

可旋转表圈的使用方法：按住按钮A以转动表圈。

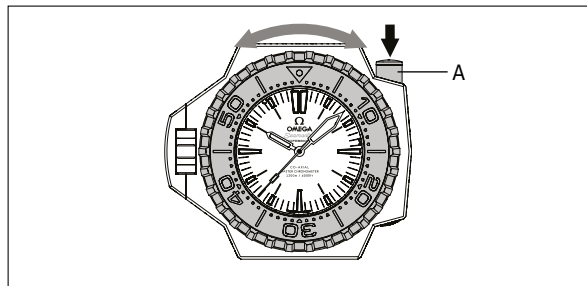

表冠的使用方法：使用表冠B时，需要先将其旋松，表冠保护扣C则需滑动而无需转动。使用完毕后，将表冠推回至位置1，然后将其旋紧（以保证表壳防水密封性）。

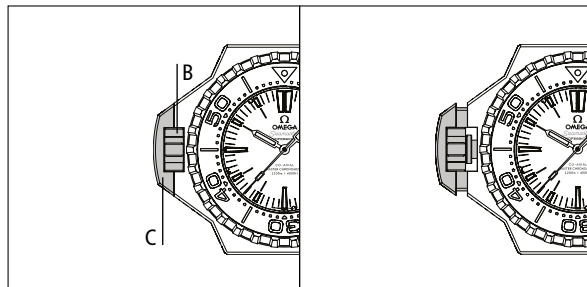

注意：表冠位于9点钟位置，但功能一致。

### 3 专业装置 / 一般资料 牛头表表冠

**旋入牛头表表冠：**如要旋入牛头表表冠，先将表冠的黑色标记对准上方（图1），然后按下表冠并顺时针方向旋转90°（图2）。

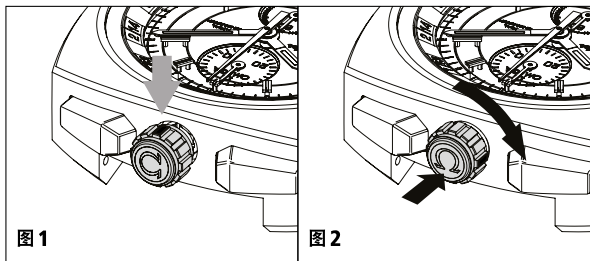

### 3 专业装置 / 一般资料 计时锁定

计时锁定旨在确保腕表计时功能的精准性和安全性，通过按钮可以锁定计时过程，以防止意外碰触。

**计时锁定使用方法：**当圆环处于锁定位置（A）时，计时按钮被锁定。

如需解除计时锁定，可将圆环拨至解锁位置（B），计时按钮即可操作。

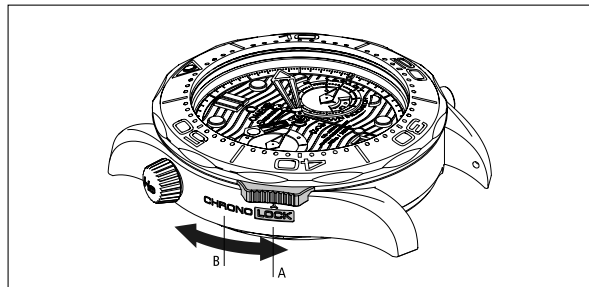

### 3 专业装置 / 一般资料 可伸缩式表冠

**如何使用可伸缩表冠：**按下表冠，然后将其松开至位置1。拉动表冠，可将其移至位置2和3。如要返回到较低位置，必须先将表冠缩回至位置0（正常佩戴位置），才能返回位置1或2。

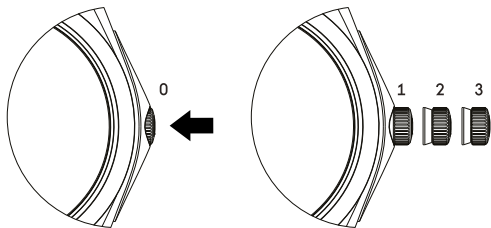

### 3 专业装置 / 一般资料 表带快拆系统

**表带快拆系统使用方法：**

**要拆下橡胶表带（图1）：**按住快拆按钮，表带连接处弹簧销即缩回，即可从表耳间取下表带。

**要安装橡胶表带（图1-3）：**按住快拆按钮，将表带连接处置于表耳之间；松开快拆按钮，小心微调表带连接处位置，直至两侧弹簧销插入表耳内侧固定孔中。

**要取下金属表链 (图2)：**按住快拆按钮，表链连接处弹簧销即缩回，即可从表耳间取下表链。

**要安装金属表链 (图2-3)：**按住快拆按钮，将表链连接处置于表耳之间；松开快拆按钮，小心微调表链连接处位置，直至两侧弹簧销插入表耳内侧固定孔中。

△ 目视检查表带 / 链正确安装在两侧表耳之间，轻轻拉动表带 / 表链，确保12点位置和6点位置的表带 / 表链均已安装牢固。

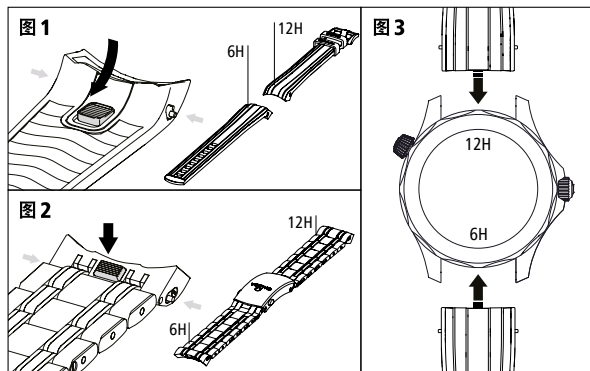

|  |                                  |  |                           |
|--|----------------------------------|--|---------------------------|
|  | 机芯号                              |  | 电池寿命显示                    |
|  | Master Chronometer<br>(至臻天文台) 认证 |  | 测速计                       |
|  | 同轴擒纵                             |  | 脉搏计                       |
|  | 硅 14 游丝                          |  | 测距计                       |
|  | Spirate™ 系统                      |  | 蓝宝石玻璃表镜                   |
|  | 抵抗高达 15,000 高斯<br>(1.5 特斯拉) 的强磁场 |  | 防反光处理                     |
|  | 温度补偿石英机芯                         |  | 双面防反光处理                   |
|  | 石英机芯                             |  | 蓝宝石玻璃表底盖                  |
|  | 自动上链                             |  | 陶瓷表壳                      |
|  | 手动上链                             |  | 旋入式表冠                     |
|  | 天文台表                             |  | 排氦阀门                      |
|  | 天文台表                             |  | 750% 金                    |
|  | 计时功能                             |  | Sedna™ Gold<br>750% 金     |
|  | 时区显示功能                           |  | Canopus Gold™<br>750% 金   |
|  | 年历                               |  | Moonshine™ Gold<br>750% 金 |
|  | 日期                               |  | Bronze Gold<br>375% 金     |
|  | 万年历                              |  | 950% 铂金                   |
|  | 追针计时                             |  | 950% 钯                    |
|  | 动力储存显示                           |  | Liquidmetal™              |
|  | 第二时区显示                           |  | OMEGA CERAGOLD™           |
|  | 世界时 (WT)                         |  | 伽马钛金属                     |
|  | 星期-日期                            |  | 钛                         |
|  | 月相                               |  |                           |



O-MEGA STEEL



陶瓷外圈



镶钻



限量版



编号版



5年国际保证



欧盟有害电子设备废弃物指令



银锌纽扣电池



锂-二氧化锰纽扣电池



不防水



防水深度  
3个大气压  
(30米 / 100英尺)



防水深度  
5个大气压  
(50米 / 167英尺)



防水深度  
6个大气压  
(60米 / 200英尺)



防水深度  
10个大气压  
(100米 / 330英尺)



防水深度  
12个大气压  
(120米 / 390英尺)



防水深度  
13.5个大气压  
(135米 / 440英尺)



防水深度  
15个大气压  
(150米 / 500英尺)



防水深度  
20个大气压  
(200米 / 660英尺)



防水深度  
30个大气压  
(300米 / 1,000英尺)



防水深度  
60个大气压  
(600米 / 2,000英尺)



防水深度  
100个大气压  
(1000米 / 3,300英尺)



防水深度  
120个大气压  
(1200米 / 4,000英尺)



防水深度  
600个大气压  
(6000米 / 20000英尺)



符合ISO 6425:2018饱和和潜水标准的潜水表

Ω  
OMEGA

Please visit [www.omegawatches.com/stores](http://www.omegawatches.com/stores) for a list of our OMEGA agents  
请前往 [www.omegawatches.cn/stores/zh](http://www.omegawatches.cn/stores/zh) 欧米茄销售点列表



English



中文

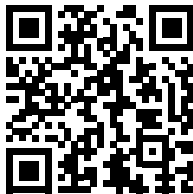

OMEGA authorized service centres

Ω  
OMEGA  
SERVICE CENTRE

Please visit [www.omegawatches.com/service-centres](http://www.omegawatches.com/service-centres) for a list of OMEGA authorized service centres

请前往 [www.omegawatches.cn/cn/customer-service](http://www.omegawatches.cn/cn/customer-service) 欧米茄特约维修中心列表



English



中文



Importers of OMEGA products into the European Union, the United Kingdom and Norway

Importateurs des produits OMEGA pour l'Union Européenne, le Royaume-Uni et la Norvège

Importeure von OMEGA Produkten für die Europäische Union, das Vereinigte Königreich und Norwegen

| <b>Country</b>                           | <b>Importer according to the customs documentation</b>  | <b>Address for information in case of need</b>  |
|--|---|---|
| Austria<br>Österreich                    | The Swatch Group (Österreich) GmbH<br>Ares Tower<br>Donau-City-Strasse 11<br>1220 Wien<br>Austria         | The Swatch Group (Österreich) GmbH<br>Ares Tower<br>Donau-City-Strasse 11<br>1220 Wien<br>Austria         |
| Belgium<br>België<br>Belgien<br>Belgique | The Swatch Group (Belgium) SA/NV<br>Chaussée de Mons 1424<br>1070 Bruxelles<br>Belgium                    | The Swatch Group (Belgium) SA/NV<br>Chaussée de Mons 1424<br>1070 Bruxelles<br>Belgium                    |
| Bulgaria<br>Република<br>България        | GIULIAN LTD.<br>11 Paris str., Office #2, floor #1<br>1000 Sofia<br>Bulgaria                              | GIULIAN LTD.<br>11 Paris str., Office #2, floor #1<br>1000 Sofia<br>Bulgaria                              |
| Cyprus<br>Κύπρος<br>Kibris               | The Swatch Group Greece S.M.S.A.<br>Sygrou & 3 Mantzagriotaki Str.<br>Kallithea<br>17672 Athens<br>Greece | The Swatch Group Greece S.M.S.A.<br>Sygrou & 3 Mantzagriotaki Str.<br>Kallithea<br>17672 Athens<br>Greece |
| Croatia<br>Hrvatska                      | SLOWATCH D.O.O.<br>Produtiska Cesta 152<br>1000 Ljubljana<br>Slovenia                                     | SLOWATCH D.O.O.<br>Produtiska Cesta 152<br>1000 Ljubljana<br>Slovenia                                     |
| Czech Republic<br>Česká Republika        | KVEDU Praha S.R.O.<br>Na Prikope 17<br>110 00 Praha 1<br>Czech Republic                                   | KVEDU Praha S.R.O.<br>Na Prikope 17<br>110 00 Praha 1<br>Czech Republic                                   |

|                         |  |  |
|-------------------------|--|--|
| Denmark<br>Danmark      | The Swatch Group (Nordic)<br>Helleruphus<br>Strandvejen 102 B, 4th. floor<br>2900 Hellerup<br>Denmark  | The Swatch Group (Nordic)<br>Helleruphus<br>Strandvejen 102 B, 4th. floor<br>2900 Hellerup<br>Denmark  |
| Finland<br>Suomi        | The Swatch Group (Nordic)<br>Äyritie 12 B<br>01510 Vantaa<br>Finland   | The Swatch Group (Nordic)<br>Äyritie 12 B<br>01510 Vantaa<br>Finland   |
| France                  | The Swatch Group (France) S.A.S.<br>112-114, avenue Kléber<br>75116 Paris<br>France  | The Swatch Group (France) S.A.S.<br>112-114, avenue Kléber<br>75116 Paris<br>France  |
| Germany<br>Deutschland  | The Swatch Group (Deutschland)<br>GmbH<br>Frankfurter Straße 20<br>65760 Eschborn<br>Germany   | The Swatch Group (Deutschland)<br>GmbH<br>Frankfurter Straße 20<br>65760 Eschborn<br>Germany   |
| Greece<br>Ελλάδα        | The Swatch Group Greece S.M.S.A.<br>Sygrou & 3 Mantzagriotaki Str.<br>Kallithea<br>17672 Athens<br>Greece  | The Swatch Group Greece S.M.S.A.<br>Sygrou & 3 Mantzagriotaki Str.<br>Kallithea<br>17672 Athens<br>Greece  |
| Hungary<br>Magyarország | KZM<br>Király utca 52 l.em 8<br>1065 Budapest<br>Hungary   | KZM<br>Király utca 52 l.em 8<br>1065 Budapest<br>Hungary   |
| Ireland<br>Éire         | The Swatch Group (UK) Limited<br>Building 1000, 2nd Floor East<br>Wing<br>The Royals Business Park<br>Dockside Road<br>London<br>E16 2QU<br>United Kingdom | The Swatch Group (UK) Limited<br>Building 1000, 2nd Floor East<br>Wing<br>The Royals Business Park<br>Dockside Road<br>London<br>E16 2QU<br>United Kingdom |

|                          |   |   |
|--------------------------|---|---|
| Italy<br>Italia          | The Swatch Group (Italia) S.p.A.<br>Via Washington 70<br>20146 Milano<br>Italy                                    | The Swatch Group (Italia) S.p.A.<br>Via Washington 70<br>20146 Milano<br>Italy                                    |
| Latvia<br>Latvija        | DIMAX SIA<br>1 - 1 Valnu<br>1050 Riga<br>Latvia   | DIMAX SIA<br>1 - 1 Valnu<br>1050 Riga<br>Latvia   |
| Lithuania<br>Lietuva     | BEGALYBES VALDYMAS<br>Antano Tumeno G. 4-10<br>01009 Vilnius<br>Lithuania   | BEGALYBES VALDYMAS<br>Antano Tumeno G. 4-10<br>01009 Vilnius<br>Lithuania   |
| Luxembourg<br>Letzebuerg | The Swatch Group (Belgium)<br>SA/NV<br>Chaussée de Mons 1424<br>1070 Bruxelles<br>Belgium                         | The Swatch Group (Belgium)<br>SA/NV<br>Chaussée de Mons 1424<br>1070 Bruxelles<br>Belgium                         |
| Malta                    | RJM Diffusion S.A.<br>Avenue de la Gare 1<br>1003 Lausanne<br>Switzerland   | RJM Diffusion S.A.<br>Avenue de la Gare 1<br>1003 Lausanne<br>Switzerland   |
| Netherlands<br>Nederland | The Swatch Group (Netherlands) B.V.<br>Kennedyplein 8<br>5611 ZS Eindhoven<br>Netherlands                         | The Swatch Group (Netherlands) B.V.<br>Kennedyplein 8<br>5611 ZS Eindhoven<br>Netherlands                         |
| Norway<br>Noreg<br>Norge | The Swatch Group (Nordic) nuf<br>Lørenveien 73D<br>NO-0585 Oslo<br>Norway   | The Swatch Group (Nordic) nuf<br>Lørenveien 73D<br>NO-0585 Oslo<br>Norway   |
| Poland<br>Polska         | The Swatch Group (Polska) Sp. z o.o.<br>ul. Marynarska 15<br>PL-02-674 Warsaw<br>Poland                           | The Swatch Group (Polska) Sp. z o.o.<br>ul. Marynarska 15<br>PL-02-674 Warsaw<br>Poland                           |
| Portugal                 | Tempus Internacional S.A.<br>Av. Infante D. Henrique<br>Lote 1679, R/C Dto. CLJ.<br>1950 - 420 Lisboa<br>Portugal | Tempus Internacional S.A.<br>Av. Infante D. Henrique<br>Lote 1679, R/C Dto. CLJ.<br>1950 - 420 Lisboa<br>Portugal |



|                       |   |   |
|-----------------------|---|---|
| Romania<br>România    | CHRONOSTYLE<br>INTERNATIONAL SRL<br>5 Sofia street, Sector 1<br>011837 Bucharest<br>Romania   | CHRONOSTYLE<br>INTERNATIONAL SRL<br>5 Sofia street, Sector 1<br>011837 Bucharest<br>Romania   |
|                       | Impulse Romania SRL<br>Calea Dorobantilor 153<br>Sector 1<br>010564 Bucharest<br>Romania  | Impulse Romania SRL<br>Calea Dorobantilor 153<br>Sector 1<br>010564 Bucharest<br>Romania  |
| Slovenia<br>Slovenija | SLOWATCH D.O.O.<br>Produtiska Cesta 152<br>1000 Ljubljana<br>Slovenia   | SLOWATCH D.O.O.<br>Produtiska Cesta 152<br>1000 Ljubljana<br>Slovenia   |
| Slovakia              | KVEDU Praha S.R.O.<br>Na Prikope 17<br>110 00 Praha 1<br>Czech Rep  | KVEDU Praha S.R.O.<br>Na Prikope 17<br>110 00 Praha 1<br>Czech Rep  |
| Spain<br>España       | The Swatch Group (España) S.A.<br>Edificio C Miniparc 1<br>Calle Yuca, 2<br>Urbanización el Soto de la Moraleja<br>28109 Alcobendas<br>Madrid<br>Spain  | The Swatch Group (España) S.A.<br>Edificio C Miniparc 1<br>Calle Yuca, 2<br>Urbanización el Soto de la Moraleja<br>28109 Alcobendas<br>Madrid<br>Spain  |
| Sweden<br>Sverige     | The Swatch Group (Nordic) AB<br>Sankt Eriksgatan 47<br>P.O. Box 12033<br>SE-112 34 Stockholm<br>Sweden  | The Swatch Group (Nordic) AB<br>Sankt Eriksgatan 47<br>P.O. Box 12033<br>SE-112 34 Stockholm<br>Sweden  |
| United<br>Kingdom     | The Swatch Group (UK) Limited<br>Building 1000, 2nd Floor East Wing<br>The Royals Business Park<br>Dockside Road<br>London<br>E16 2QU<br>United Kingdom | The Swatch Group (UK) Limited<br>Building 1000, 2nd Floor East Wing<br>The Royals Business Park<br>Dockside Road<br>London<br>E16 2QU<br>United Kingdom |

