













## SEAMASTER

AQUA TERRA 150M OMEGA CO-AXIAL ANNUAL CALENDAR 43 MM

Acciaio su Cinturino di pelle

Calibro  
**8601**

231.13.43.22.01.002

-  Co-Axial escapement
-  Si14 silicon balance spring
-  Automatic
-  Chronometer
-  Annual calendar
-  Sapphire crystal
-  Anti-reflective treatment on both sides
-  Sapphire crystal case back
-  Screw-in crown
-  Water-Resistant to a relative pressure of 15 bar (150 metres/500 feet)



## FUNZIONI OROLOGIO

La corona può assumere 3 posizioni:

**1. Posizione normale (al polso):** premuta contro la cassa, la corona garantisce l'impermeabilità dell'orologio.

**Carica occasionale:** se l'orologio non è stato portato per un periodo di tempo pari o superiore a 55 ore, caricarlo con la corona in posizione 1.

**2. Calendario annuale:** estrarre la corona in posizione 2. Ruotare la corona in avanti per modificare la data, o all'indietro per modificare il mese. Riportare la corona in posizione 1.

*Nota: il giorno seguente al 28 o 29 febbraio (negli anni bisestili), la data necessita una correzione di 1 o 2 giorni (corona in posizione 2). Idealmente, il cambio della data dovrebbe essere fatto dopo la regolazione dell'ora. Quando si corregge la data tra le 00:00 e le 10:00 del mattino, il primo scatto necessiterà di una forza leggermente superiore rispetto agli scatti successivi.*

*Attenzione: non uscire dalla modalità correzione fintanto che la data e il mese non sono al centro del datario a finestrella.*

**3. Regolazione dell'ora:** ore-minuti-secondi. Estrarre la corona portandola in posizione 3. La lancetta dei secondi si ferma. Ruotare la corona in avanti o all'indietro. Al segnale orario, sincronizzare la lancetta dei secondi portando nuovamente la corona in posizione 1.

*Attenzione: quando si cambia la data all'indietro in modalità regolazione dell'ora, è necessario far ritornare le lancette fino alle ore 14:00 per garantire il passaggio della data.*

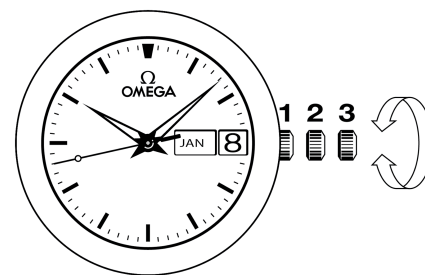

## CHIUSURE PIEGHEVOLI

**Apertura (fig. 1):** per aprire il fermaglio basta premere i due bottoni automatici posti ai due lati della fibbia OMEGA e tirare verso l'alto.



fig.1

**Chiusura (fig. 2):** allacciare al polso l'orologio OMEGA e richiudere la fibbia premendo con il pollice. Attenzione a premere bene fin quando si sente un "clac" (fig. 2).



fig.2

**Per regolare la lunghezza del cinturino (fig. 3):** liberare il segmento lungo dalle due guide (A) e dal perno (B). Spostare il cinturino nella direzione voluta e reinserire il perno e le due guide. Provare al polso l'orologio e, se necessario, ripetere l'operazione.

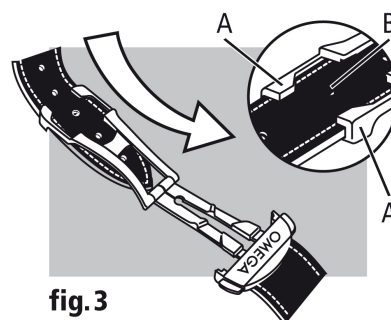

fig.3