













SEAMASTER

AQUA TERRA 150M OMEGA CO-AXIAL GMT CHRONOGRAPH 43 MM

Acciaio su Cinturino di pelle

Calibro
9605

231.13.43.52.03.001

-  Co-Axial escapement
-  Si14 silicon balance spring
-  Automatic
-  Chronometer
-  Time zone function
-  Second time zone
-  Sapphire crystal
-  Anti-reflective treatment on both sides
-  Sapphire crystal case back
-  Screw-in crown
-  Water-Resistant to a relative pressure of 15 bar (150 metres/500 feet)



FUNZIONI OROLOGIO

La corona può assumere 3 posizioni:

1. Posizione normale (al polso): premuta contro la cassa, la corona garantisce l'impermeabilità dell'orologio.

Carica occasionale: se l'orologio non è stato portato per un periodo di tempo pari o superiore a 60 ore, caricarlo con la corona in posizione 1.

2. Fuso orario e cambio della data: estrarre la corona portandola in posizione 2, poi ruotarla in avanti o all'indietro. Solo la lancetta delle ore scatta di un'ora avanti o indietro. Il cambio della data può essere effettuato spostando la lancetta delle ore in avanti o all'indietro passando la mezzanotte. Riportare la corona in posizione 1.

Sincronizzazione della lancetta delle ore e della lancetta "24 ore"

Estrarre la corona portandola in posizione 2 e ruotarla per far sì che la lancetta delle ore coincida con l'ora indicata dalla lancetta "24 ore" sulla scala 24 ore inserita al centro del quadrante. Attenzione a collocarsi nella parte esatta della giornata!

Dopo aver sincronizzato la lancetta delle ore e la lancetta "24 ore" occorre regolare l'orologio sull'ora locale. Riportare la corona in posizione 1.

3. Regolazione dell'ora: 24 ore - ore - minuti - secondi. Estrarre la corona in posizione 3. La lancetta dei secondi si ferma. Ruotare la corona in avanti o all'indietro. Al segnale orario, sincronizzare la lancetta dei secondi riportando la corona in posizione 1.

SECONDO FUSO ORARIO

La lancetta "24 ore" a punta triangolare permette di leggere rapidamente l'ora della propria località di residenza sulla scala 24 ore al centro del quadrante.

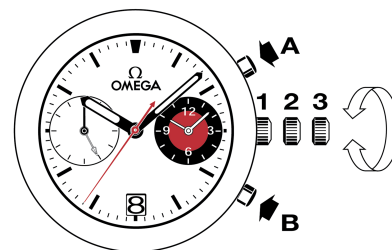

Cronometraggio a 1/8 di secondo fino a 12 ore.

CHIUSURE PIEGHEVOLI

Apertura (fig. 1): per aprire il fermaglio basta premere i due bottoni automatici posti ai due lati della fibbia OMEGA e tirare verso l'alto.

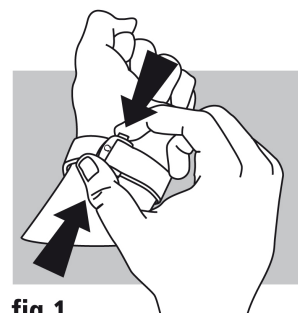

fig.1

Chiusura (fig. 2): allacciare al polso l'orologio OMEGA e richiudere la fibbia premendo con il pollice. Attenzione a premere bene fin quando si sente un "clac" (fig. 2).

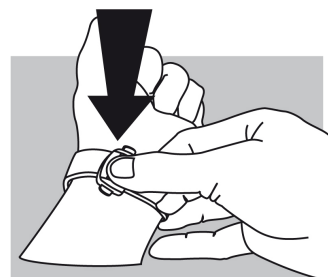

fig.2

Per regolare la lunghezza del cinturino (fig. 3): liberare il segmento lungo dalle due guide (A) e dal perno (B). Spostare il cinturino nella direzione voluta e reinserire il perno e le due guide. Provare al polso l'orologio e, se necessario, ripetere l'operazione.

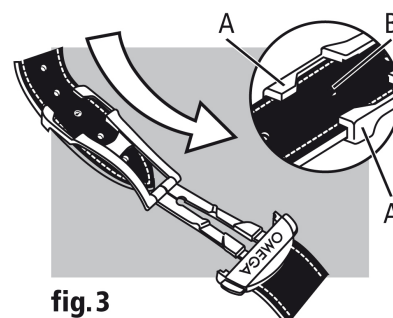

fig.3