













## 海馬系列

AQUA TERRA 150米 同軸GMT 44毫米計時錶  
精鋼錶殼 搭配 皮革

機芯  
3603

231.13.44.52.06.001

-  同軸擒縱系統
-  自動
-  天文台腕錶
-  時區顯示功能
-  兩地時區
-  藍寶石水晶
-  錶鏡內外雙面防反光處理
-  藍寶石水晶鏡面錶底蓋
-  旋入式錶冠
-  3年國際保固
-  防水深度達15個大氣壓 ( 150米/500尺 )



### 一般功能

錶冠的三個位置：

1. 正常位置 ( 平時佩戴時錶冠的位置 )：錶冠按緊於錶殼中，可達到防水效果。

不定時上鏈：手錶如超過55小時未被佩戴，將錶冠處於位置1，為手錶上鏈。

2. 調校時區和日期：將錶冠拉出至位置2，然後向前或後轉動，以一小時為單位調校時針往前或往後，當時針經過午夜，日期便會自動更改。然後將錶冠按回至位置1。

同步校準手錶時針及「24小時」指針

將錶冠拉出至位置2並轉動，直至時針與旋轉錶圈24小時刻度盤上的「24小時」指針所顯示的時間相同。校準手錶時針時，應注意上下午時間是否正確。

同步校準手錶時針及「24小時」指針後，務必將錶設定至當地時間，然後將錶冠按回至位置1。

3. 調校時間：時-分-秒。將錶冠拉出至位置3，此時秒針停止運行，然後向前或後轉動錶冠。校準秒針方法，只需根據報時訊號同時將錶冠按回至位置1。

### 第二時區

藉著「24小時」三角標記指針，在外旅行人士可從旋轉錶圈24小時刻度盤上迅速查讀國內時間。

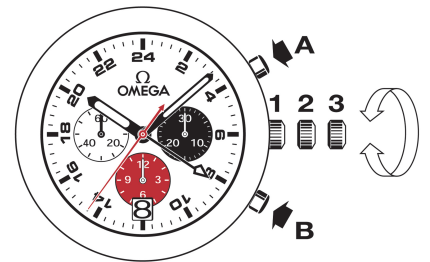

## 計時功能

• 按鈕A：開始-停止，開始-停止等。  
可以在1/8秒至12小時的範圍內準確計時。

• 按鈕B：歸零計時（在停止後）。

說明：計時停止之後才能歸零計時。請不要同時按下計時功能的A和B兩個按鈕。

## 摺疊式錶扣

開啟 ( fig. 1 )：開啟錶扣，只需按壓歐米茄扣環兩側的按鈕並向上拉。

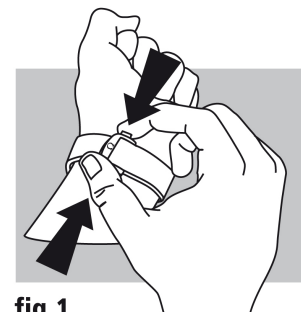

fig.1

關閉 ( fig. 2 )：將手錶佩戴於手腕上，以拇指壓緊錶扣，直至聽到喀嚓聲。  
( fig. 2 )

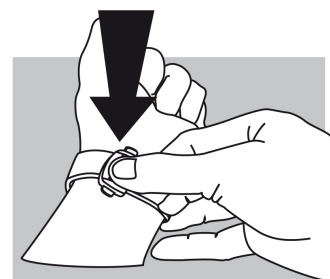

fig.2

調校長度 ( fig. 3 )：鬆開兩邊的環扣夾座 ( A ) 及銷釘 ( B )。移動調整錶帶至合適長度，然後將兩邊的環扣夾座和銷釘插回孔中。試戴手錶，必要時可重新調校。

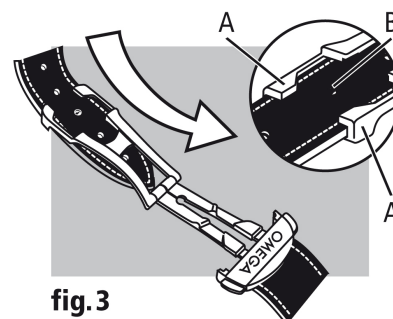

fig.3