













SEAMASTER

AQUA TERRA 150M OMEGA CO-AXIAL CALENDRIER ANNUEL 43 MM

Acier - or rouge sur bracelet en cuir

Calibre
8601

231.23.43.22.06.002

-  Co-Axial escapement
-  Si14 silicon balance spring
-  Automatic
-  Chronometer
-  Annual calendar
-  Sapphire crystal
-  Anti-reflective treatment on both sides
-  Sapphire crystal case back
-  Screw-in crown
-  Gold 750‰ (18K)
-  Water-Resistant to a relative pressure of 15 bar (150 metres/500 feet)



FONCTIONS MONTRE

La couronne a 3 positions :

1. Position normale, au porter : la couronne repoussée contre le boîtier garantit l'étanchéité.

Remontage occasionnel : si la montre n'a pas été portée depuis 55 heures ou plus, remonter la montre avec la couronne en position 1.

2. Quantième annuel : tirer la couronne en position 2. Tourner la couronne en avant pour modifier la date, ou en arrière pour modifier le mois. Repousser la couronne en position 1.

Remarque : le lendemain du 28 ou 29 février (selon l'année bissextile), une correction de 1 ou 2 jour(s) est nécessaire (couronne en position 2). Idéalement, la mise à la date doit succéder à la mise à l'heure. Lors d'une correction de la date entre 0h et 10h, la force nécessaire au premier saut est légèrement plus marquée que pour les suivants.

Attention : il est impératif de ne pas quitter le mode de correction tant que l'affichage date/mois n'est pas centré dans le guichet.

3. Mise à l'heure : heures - minutes - secondes. Tirer la couronne en position 3, l'aiguille des secondes s'arrête. Tourner la couronne en arrière uniquement. Tourner la couronne vers l'avant ou vers l'arrière. Synchroniser la seconde en poussant la couronne en position 1 au top horaire.

Attention : lors de la correction de la date en arrière en mode de mise à l'heure, il est nécessaire de revenir jusqu'à 14 heures pour garantir le passage de la date.

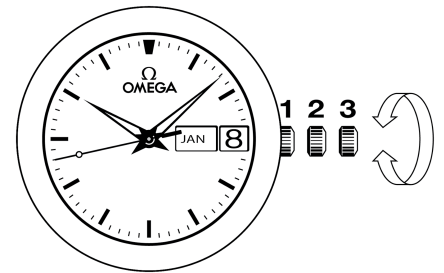

BOUCLES DÉPLOYANTES

Ouverture (fig. 1) : pour ouvrir votre fermoir, il suffit d'appuyer sur les 2 poussoirs situés de part et d'autre de la boucle OMEGA et de tirer vers le haut.



fig.1

Fermeture (fig. 2) : passez votre montre au poignet et refermez le fermoir en appuyant avec le pouce. Attention de bien appuyer jusqu'à ce que vous entendiez un déclic. (fig. 2).



fig.2

Ajustement de la longueur (fig. 3) : libérer le long brin des deux guidages (A) et de l'ergot (B). Déplacer le bracelet dans le sens souhaité et réengager l'ergot et les deux guidages. Essayer la montre et recommencer si nécessaire.

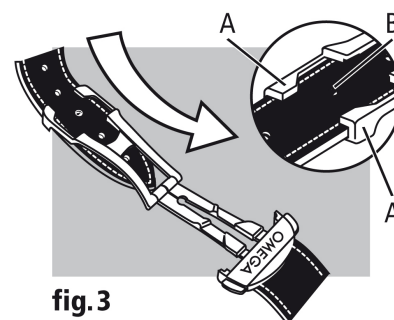

fig.3