















## SEAMASTER

AQUA TERRA 150 M OMEGA CO-AXIAL 34 MM

Stahl - Gelbgold mit Lederarmband

Kaliber  
**8520**

231.28.34.20.55.001

-  Co-Axial Hemmung
-  Si14-Silizium-Unruh-Spiralfeder
-  Automatik
-  Chronometer
-  Saphirglas
-  Beidseitig anti-reflektierend
-  Saphirglasboden
-  Verschraubte Krone
-  Gold 750‰ (18 K)
-  Uhr mit Diamant(en)
-  4 Jahre Internationale Garantie
-  Wasserdicht bis zu einem Überdruck von 15 Bar (150 Meter / 500 Fuß)



## UHRFUNKTIONEN

Die Krone hat 3 Positionen:

**1. Normalposition (beim Tragen):** Die gegen das Gehäuse gedrückte Krone garantiert die Wasserdichtigkeit.

**Gelegentliches Aufziehen:** Sollte die Uhr seit 50 Stunden oder länger nicht getragen worden sein, lässt sich die Uhr durch Drehen der Krone in Position 1 aufziehen.

**2. Einstellung des Datums:** Krone in Position 2 ziehen und vorwärts drehen. Krone wieder in Position 1 drücken.

*Bitte beachten: Von der Einstellung des Datums zwischen 20 und 2 Uhr wird abgeraten.*

**3. Einstellung der Zeit:** Stunden - Minuten - Sekunden. Krone in Position 3 ziehen. Der Sekundenzeiger bleibt stehen. Krone vorwärts oder rückwärts drehen. Um die Sekunde zu synchronisieren, die Krone beim Signal wieder in Position 1 drücken.

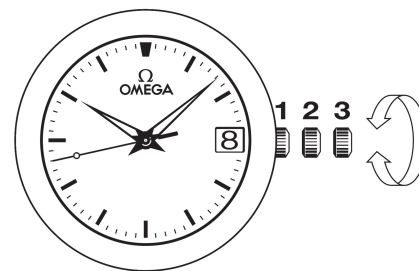

## FALTSCHLIEßEN

**Öffnen (fig. 1):** Zum Öffnen der Schließe betätigen Sie die beiden Drücker an den Seiten der Schließe und ziehen Sie diese nach oben.



fig. 1

**Schließen (fig. 2):** Legen Sie die Uhr an und drücken Sie mit dem Daumen auf die Schließe, bis Sie ein Klickgeräusch hören.

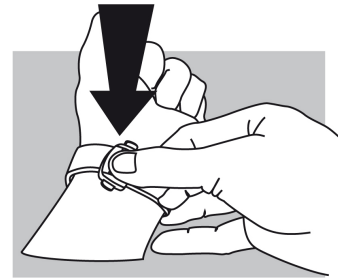

fig.2

**Länge anpassen (fig. 3):** Lösen Sie das längere Ende aus den beiden Führungen (A) und dem Dorn (B). Ziehen oder schieben Sie das Armband in die gewünschte Richtung und fixieren Sie es wieder mithilfe des Dorns und der beiden Führungen. Prüfen Sie den Sitz der Uhr und wiederholen Sie gegebenenfalls die oben beschriebenen Schritte.

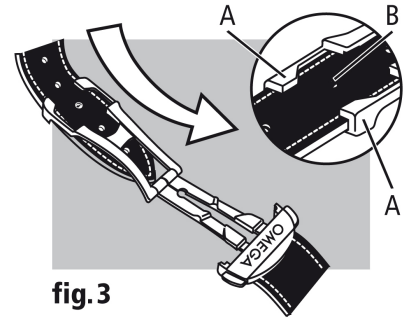

fig.3