















海馬系列

AQUA TERRA 150米 歐米茄同軸34毫米腕錶
精鋼-玫瑰金雙色錶殼 搭配 皮革

機芯
8520

231.28.34.20.55.002

-  同軸擒縱系統
-  「Si 14」矽晶體游絲
-  自動
-  天文台腕錶
-  藍寶石水晶
-  錶鏡內外雙面防反光處理
-  藍寶石水晶鏡面錶底蓋
-  旋入式錶冠
-  金 750‰ (18K)
-  鑲鑽腕錶
-  4年國際保固
-  防水深度達15個大氣壓 (150米/500尺)



一般功能

錶冠的三個位置：

1. 正常位置 (平時佩戴時錶冠的位置)：錶冠按緊於錶殼中，可達到防水效果。

不定時上鏈：手錶如超過50小時未被佩戴，將錶冠處於位置1，為手錶上鏈。

2. 調校日期：將錶冠拉出至位置2，向前轉動，然後將錶冠按回至位置1。

注意：請勿在晚上8時至凌晨2時之間調校日期。

3. 調校時間：時-分-秒。將錶冠拉出至位置3，此時秒針停止運行，然後向前或後轉動錶冠。校準秒針方法，只需根據報時訊號同時將錶冠按回至位置1。

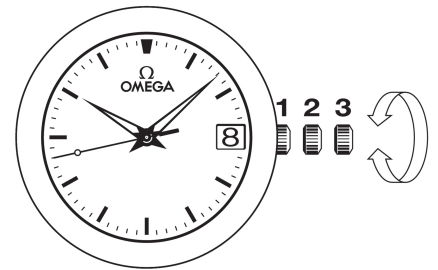

摺疊式錶扣

開啟 (fig. 1)：開啟錶扣，只需按壓歐米茄扣環兩側的按鈕並向上拉。

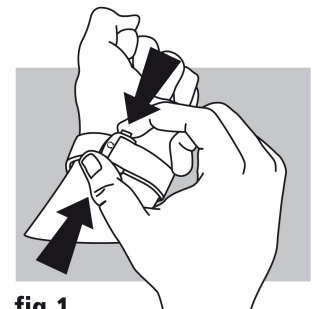

fig. 1

關閉 (fig. 2) : 將手錶佩戴於手腕上，以拇指壓緊錶扣，直至聽到喀嚓聲。
(fig. 2)

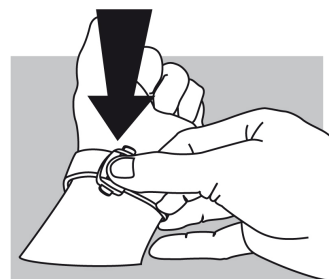

fig.2

調校長度 (fig. 3) : 鬆開兩邊的環扣夾座 (A) 及銷釘 (B)。移動調整錶帶至合適長度，然後將兩邊的環扣夾座和銷釘插回孔中。試戴手錶，必要時可重新調校。

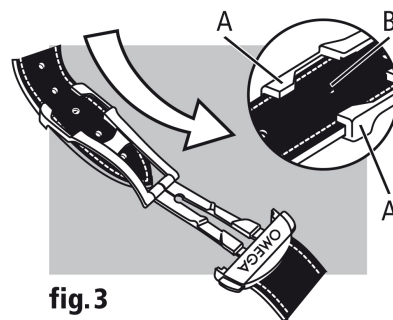

fig.3