















SEAMASTER

AQUA TERRA 150M OMEGA CO-AXIAL GMT 43 MM

Or rouge sur bracelet en cuir

Calibre
8615

231.53.43.22.06.002

-  Co-Axial escapement
-  Si14 silicon balance spring
-  Automatic
-  Chronometer
-  Time zone function
-  Second time zone
-  Sapphire crystal
-  Anti-reflective treatment on both sides
-  Sapphire crystal case back
-  Screw-in crown
-  Gold 750‰ (18K)
-  Water-Resistant to a relative pressure of 15 bar (150 metres/500 feet)



FONCTIONS MONTRE

La couronne a 3 positions :

1. Position normale, au porter : la couronne repoussée contre le boîtier garantit l'étanchéité.

Remontage occasionnel : si la montre n'a pas été portée depuis 60 heures ou plus, remonter la montre avec la couronne en position 1.

2. Fuseau horaire et correction de la date : tirer la couronne en position 2. Tourner la couronne en avant ou en arrière, seule l'aiguille des heures avance ou recule par saut de 1 heure. Le passage de l'aiguille à minuit corrige la date en avant ou en arrière. Repousser la couronne en position 1.

Synchronisation de l'aiguille des heures et de l'aiguille « 24 heures »

Tirer la couronne en position 2 et la tourner afin de faire coïncider l'aiguille des heures avec l'heure indiquée par l'aiguille « 24 heures » sur l'échelle 24 heures inscrite au centre du cadran. Veiller à se positionner dans la bonne partie de la journée !

Après la synchronisation des aiguilles des heures et « 24 heures », il est nécessaire de procéder à la mise à l'heure locale de votre montre. Repousser la couronne en position 1.

3. Mise à l'heure : 24 heures – heures – minutes – secondes. Tirer la couronne en position 3. L'aiguille des secondes s'arrête. Tourner la couronne en avant ou en arrière. Synchroniser la seconde en poussant la couronne en position 1 au top horaire.

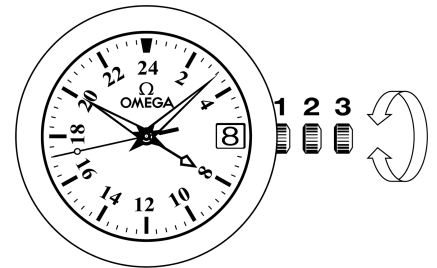

DEUXIÈME FUSEAU HORAIRE

Grâce à l'aiguille 24 heures et son extrémité triangulaire, les voyageurs peuvent, de retour sur leur fuseau horaire, lire en un clin d'œil l'heure sur l'échelle des 24 heures placée au milieu du cadran.

BOUCLES DÉPLOYANTES

Ouverture (fig. 1) : pour ouvrir votre fermoir, il suffit d'appuyer sur les 2 poussoirs situés de part et d'autre de la boucle OMEGA et de tirer vers le haut.

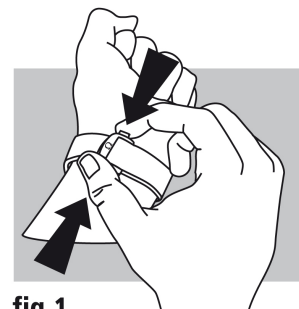

fig.1

Fermeture (fig. 2) : passez votre montre au poignet et refermez le fermoir en appuyant avec le pouce. Attention de bien appuyer jusqu'à ce que vous entendiez un dé clic. (fig. 2).

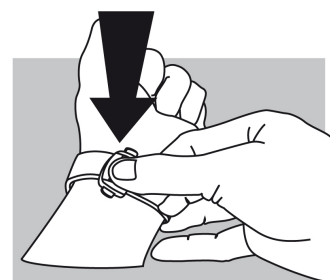

fig.2

Ajustement de la longueur (fig. 3) : libérer le long brin des deux guidages (A) et de l'ergot (B). Déplacer le bracelet dans le sens souhaité et réengager l'ergot et les deux guidages. Essayer la montre et recommencer si nécessaire.

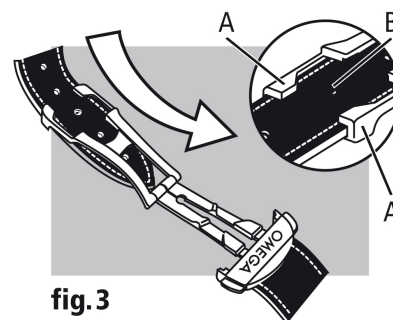

fig.3