















海馬系列

AQUA TERRA 150米 欧米茄43毫米同轴GMT计时表
红金表壳 搭配 皮革表带

機芯
9615

231.53.43.52.06.001

-  Co-Axial escapement
-  Si14 silicon balance spring
-  Automatic
-  Chronometer
-  Time zone function
-  Second time zone
-  Sapphire crystal
-  Anti-reflective treatment on both sides
-  Sapphire crystal case back
-  Screw-in crown
-  Gold 750‰ (18K)
-  Water-Resistant to a relative pressure of 15 bar (150 metres/500 feet)



一般功能

錶冠的三個位置：

1. 正常位置（平時佩戴時錶冠的位置）：錶冠按緊於錶殼中，可達到防水效果。

不定時上鏈：手錶如超過60小時未被佩戴，將錶冠處於位置1，為手錶上鏈。

2. 調校時區和日期：將錶冠拉出至位置2，然後向前或後轉動，以一小時為單位調校時針往前或往後，當時針經過午夜，日期便會自動更改。然後將錶冠按回至位置1。

同步校準手錶時針及「24小時」指針

將錶冠拉出至位置2並轉動，直至時針與旋轉錶圈24小時刻度盤上的「24小時」指針所顯示的時間相同。校準手錶時針時，應注意上下午時間是否正確。

同步校準手錶時針及「24小時」指針後，務必將錶設定至當地時間，然後將錶冠按回至位置1。

3. 調校時間：24小時-時-分-秒。將錶冠拉出至位置3，此時秒針停止運行，然後向前或後轉動錶冠。校準秒針方法，只需根據報時訊號同時將錶冠按回至位置1。

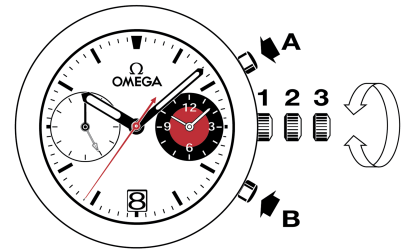

第二時區

藉著「24小時」三角標記指針，在外旅行人士可從錶盤中央的24小時刻度盤上迅速查閱出發地的時間。

可以在1/8秒至12小時的範圍內準確計時。

摺疊式錶扣

開啟 (fig. 1) : 開啟錶扣, 只需按壓歐米茄扣環兩側的按鈕並向上拉。

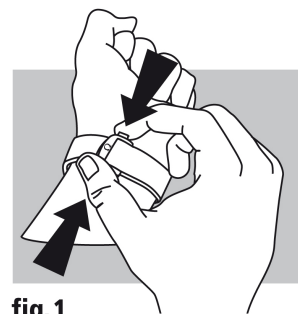

fig.1

關閉 (fig. 2) : 將手錶佩戴於手腕上, 以拇指壓緊錶扣, 直至聽到喀嚓聲。
(fig. 2)

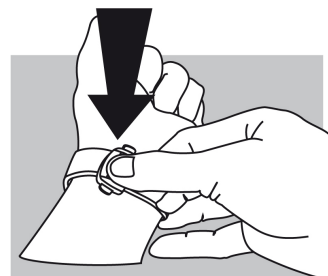

fig.2

調校長度 (fig. 3) : 鬆開兩邊的環扣夾座 (A) 及銷釘 (B)。移動調整錶帶至合適長度, 然後將兩邊的環扣夾座和銷釘插回孔中。試戴手錶, 必要時可重新調校。

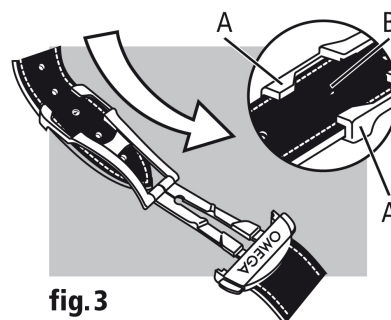

fig.3