











## SPEEDMASTER

BROAD ARROW CO-AXIAL CHRONOGRAPH 42 MM

Acciaio su Cinturino di pelle

Calibro  
**3313**

321.12.42.50.02.001

-  Scappamento Co-Axial
-  Automatico
-  Cronometro
-  Tachimetro
-  Vetro zaffiro
-  Trattamento antiriflesso
-  Fondello in vetro zaffiro
-  Garanzia Internazionale di 3 anni
-  Impermeabile fino a una pressione di 10 bar (100 metri/330 feet)



### FUNZIONI OROLOGIO

La corona può assumere 3 posizioni:

**1. Posizione normale (al polso):** premuta contro la cassa, la corona garantisce l'impermeabilità dell'orologio.

**Carica occasionale:** se l'orologio non è stato portato per un periodo di tempo pari o superiore a 44 ore, caricarlo con la corona in posizione 1.

**2. Cambio della data:** estrarre la corona portandola in posizione 2, poi ruotarla in avanti per cambiare la data. A operazione compiuta, riportare la corona in posizione 1.

*Attenzione: la data non può essere assolutamente cambiata tra le ore 20:30 e l'1:00.*

**3. Regolazione dell'ora:** ore - minuti - secondi. Estrarre la corona in posizione 3. La lancetta dei secondi si ferma. Ruotare la corona in avanti o all'indietro. Al segnale orario, sincronizzare la lancetta dei secondi riportando la corona in posizione 1.

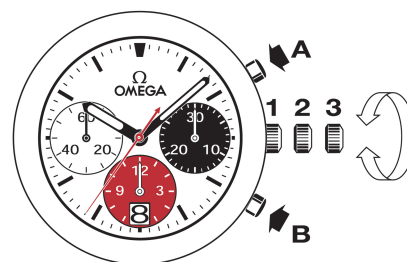

### FUNZIONI CRONOGRAFO

• **Pulsante A:** start - stop, start - stop, ecc.  
Cronometraggio a 1/8 di secondo fino a 12 ore.

• **Pulsante B:** azzeramento (dopo uno stop).

*Nota: la funzione di riavvio/azzeramento deve essere effettuata soltanto dopo l'arresto del cronografo. In nessun caso bisogna premere contemporaneamente i 2 pulsanti (A e B) del cronografo.*

## SCALE TACHIMETRICHE

L'informazione desiderata viene visualizzata tra la lancetta dei secondi centrale del cronografo e la scala corrispondente, per una durata massima di 60 secondi.

Esempio: calcolare la velocità di un'automobile.

Cronometrare il tempo che occorre all'automobile per percorrere la distanza di 1 chilometro. Leggere sulla scala tachimetrica la velocità indicata dalla lancetta dei secondi centrale. Nel nostro caso, l'automobile viaggia a 120 km/h.

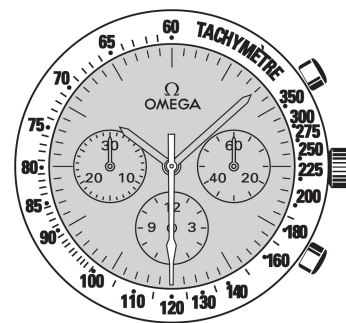

## CHIUSURE PIEGHEVOLI

**Apertura (fig. 1):** per aprire il fermaglio basta premere i due bottoni automatici posti ai due lati della fibbia OMEGA e tirare verso l'alto.

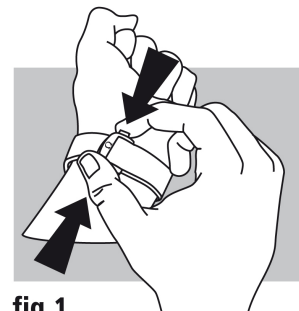

fig. 1

**Chiusura (fig. 2):** allacciare al polso l'orologio OMEGA e richiudere la fibbia premendo con il pollice. Attenzione a premere bene fin quando si sente un "clac" (fig. 2).

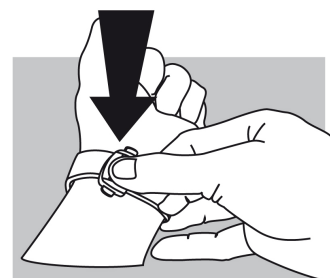

fig. 2

**Per regolare la lunghezza del cinturino (fig. 3):** liberare il segmento lungo dalle due guide (A) e dal perno (B). Spostare il cinturino nella direzione voluta e reinserire il perno e le due guide. Provare al polso l'orologio e, se necessario, ripetere l'operazione.

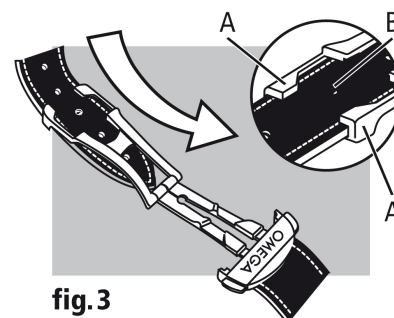

fig. 3