









SPEEDMASTER

SPEEDMASTER CHRONOGRAPHE 38 MM

Acier sur bracelet cuir

Calibre
3304

324.33.38.40.04.001

-  Automatique
-  Chronomètre
-  Tachymètre
-  Glace saphir
-  Traitement antireflet double face
-  2 ans de garantie internationale
-  Étanche jusqu'à une surpression de 10 bars (100 mètres / 300 pieds)



FONCTIONS MONTRE

La couronne a 3 positions :

1. Position normale, au porter : la couronne repoussée contre le boîtier garantit l'étanchéité.

Remontage occasionnel : si la montre n'a pas été portée depuis 44 heures ou plus, remonter la montre avec la couronne en position 1.

2. Correction de la date : appuyer sur le correcteur (C) placé à 10 heures.

Attention : la date ne peut pas être corrigée entre 20h30 et 01h.

3. Mise à l'heure : heures – minutes – secondes. Tirer la couronne en position 3. L'aiguille des secondes s'arrête. Tourner la couronne en avant ou en arrière. Synchroniser la seconde en poussant la couronne en position 1 au top horaire.

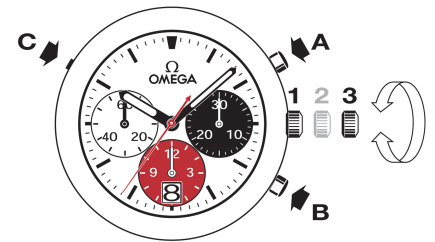

FONCTIONS CHRONOGRAPHE

• **Poussoir A :** start – stop, start – stop, etc.
Chronométrage au 1/8 de seconde jusqu'à 12 heures.

Poussoir B : mise à zéro (après un stop)

Remarque : la fonction de mise à zéro ne doit s'effectuer qu'après l'arrêt du chronographe.

ÉCHELLE TACHYMÉTRIQUE

La lecture de l'information souhaitée se fait entre la trotteuse du chronographe et l'échelle correspondante, sur une durée de 60 secondes au maximum.

Exemple : déterminer la vitesse de déplacement d'une automobile.

Chronométrer le temps nécessaire à l'automobile pour parcourir une distance de 1 kilomètre. Lire sur l'échelle tachymétrique la vitesse indiquée par la trotteuse. Dans notre cas, l'automobile roule à 120 km/h.

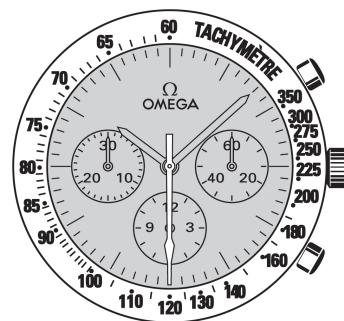

BOUCLES DÉPLOYANTES

Ouverture (fig. 1) : pour ouvrir votre fermoir, il suffit d'appuyer sur les 2 poussoirs situés de part et d'autre de la boucle OMEGA et de tirer vers le haut.

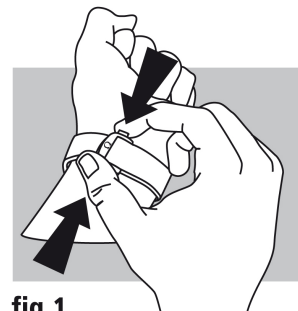

fig.1

Fermeture (fig. 2) : passez votre montre au poignet et refermez le fermoir en appuyant avec le pouce. Attention de bien appuyer jusqu'à ce que vous entendiez un déclic. (fig. 2).

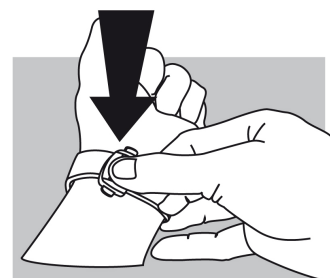

fig.2

Ajustement de la longueur (fig. 3) : libérer le long brin des deux guidages (A) et de l'ergot (B). Déplacer le bracelet dans le sens souhaité et réengager l'ergot et les deux guidages. Essayer la montre et recommencer si nécessaire.

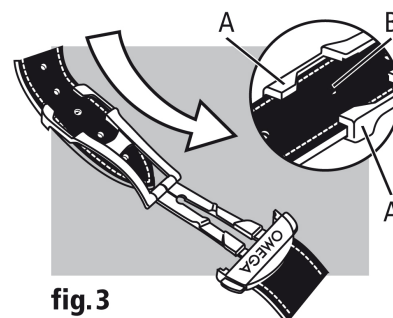

fig.3