













SPEEDMASTER

BROAD ARROW CO-AXIAL GMT CHRONOGRAPH 44.25 MM

Stahl mit Lederarmband

Kaliber
3603

3881.50.37

-  Co-Axial Hemmung
-  Automatik
-  Chronometer
-  Zeitzonefunktion
-  Zweite Zeitzone
-  Tachymeter
-  Saphirglas
-  Anti-reflektierend
-  Saphirglasboden
-  3 Jahre Internationale Garantie
-  Wasserdicht bis zu einem Überdruck von 10 Bar (100 Meter / 330 Fuß)



UHRFUNKTIONEN

Die Krone hat 3 Positionen:

1. Normalposition (beim Tragen): Die gegen das Gehäuse gedrückte Krone garantiert die Wasserdichtigkeit.

Gelegentliches Aufziehen: Sollte die Uhr seit 55 Stunden oder länger nicht getragen worden sein, lässt sich die Uhr durch Drehen der Krone in Position 1 aufziehen.

2. Verstellung der Stunde (Wechsel in eine andere Zeitzone oder von Sommer- zu Winterzeit) und Einstellung des Datums: Krone in Position 2 ziehen und vorwärts oder rückwärts drehen. Der Stundenzeiger springt in 1-Stunden-Sprüngen vor oder zurück. Durch Drehen des Zeigers über Mitternacht hinaus kann das Datum vor- oder zurückgestellt werden. Krone wieder in Position 1 drücken.

Synchronisation des normalen Stundenzeigers und des 24-Stunden-Zeigers

Krone in Position 2 ziehen und den Stundenzeiger so lange drehen, bis er die gleiche Zeit anzeigt wie der 24-Stunden-Zeiger auf der 24-Stunden-Skala im Zentrum des Zifferblatts. Dabei auf die Übereinstimmung von Vor- oder Nachmittag achten!

Nach der Synchronisation von Stundenzeiger und 24-Stunden-Zeiger muss die korrekte lokale Zeit eingestellt werden. Krone wieder in Position 1 drücken.

3. Einstellung der Zeit: Stunden - Minuten - Sekunden. Krone in Position 3 ziehen. Der Sekundenzeiger bleibt stehen. Krone vorwärts oder rückwärts drehen. Um die Sekunde zu synchronisieren, die Krone beim Signal wieder in Position 1 drücken.

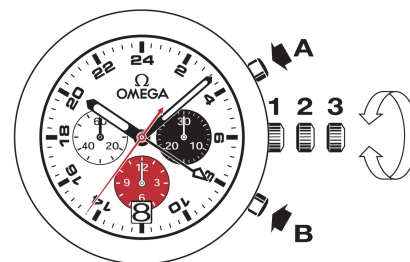

ZWEITE ZEITZONE

Über den 24-Stunden-Zeiger mit dreieckiger Spitze kann der Reisende die Zeit an seinem Wohnort auf der 24-Stunden-Skala ablesen.

CHRONOGRAPHENFUNKTIONEN

- **Drücker A:** Start – Stopp, Start – Stopp usw. Zeitmessung bis zu 12 Stunden auf die Achtelsekunde genau.
- **Drücker B:** Rückstellung auf null (nach einem Stopp).

Hinweis: Die Rückstellung auf null darf erst nach dem Anhalten des Chronographen erfolgen. Die beiden Drücker (A und B) dürfen keinesfalls gleichzeitig betätigt werden.

TACHYMETERSKALEN

Die gewünschten Informationen werden anhand des Chronographenzeigers auf der entsprechenden Skala über eine Dauer von maximal 60 Sekunden abgelesen.

Beispiel: Messung der Geschwindigkeit eines Fahrzeugs.

Messen Sie die Zeit, in der das Fahrzeug 1 Kilometer zurücklegt. Die Geschwindigkeit kann nun über den Chronographenzeiger auf der Tachymeterskala abgelesen werden. In diesem Beispiel beträgt sie 120 km/h.

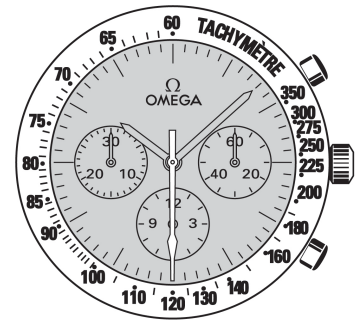

FALTSCHLIEßEN

Öffnen (fig. 1): Zum Öffnen der Schließe betätigen Sie die beiden Drücker an den Seiten der Schließe und ziehen Sie diese nach oben.

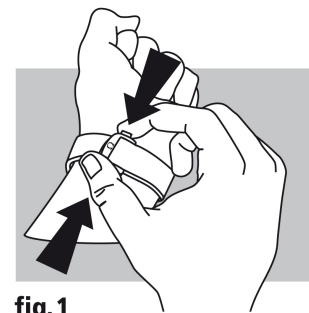

fig.1

Schließen (fig. 2): Legen Sie die Uhr an und drücken Sie mit dem Daumen auf die Schließe, bis Sie ein Klickgeräusch hören.

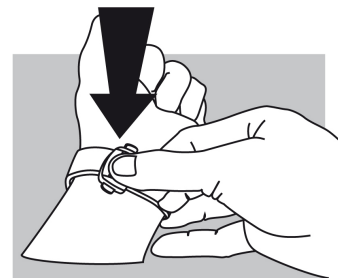

fig.2

Länge anpassen (fig. 3): Lösen Sie das längere Ende aus den beiden Führungen (A) und dem Dorn (B). Ziehen oder schieben Sie das Armband in die gewünschte Richtung und fixieren Sie es wieder mithilfe des Dorns und der beiden Führungen. Prüfen Sie den Sitz der Uhr und wiederholen Sie gegebenenfalls die oben beschriebenen Schritte.

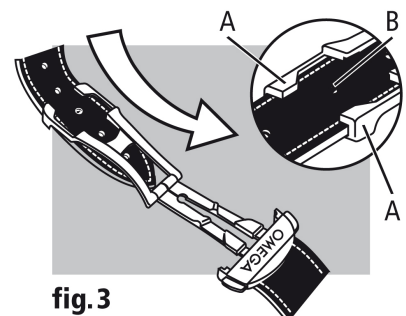

fig.3