













## SPEEDMASTER

BROAD ARROW CO-AXIAL GMT CHRONOGRAPH 44,25 MM

Acero con Pulsera de piel

Calibre  
**3603**

**3881.50.37**

-  Escape Co-Axial
-  Automático
-  Cronómetro
-  Función de huso horario
-  Segundo huso horario
-  Taquímetro
-  Cristal de zafiro
-  Antirreflejo
-  Fondo con cristal de zafiro
-  Garantía internacional de 3 años
-  Hermético hasta 10 bares (100 metros / 330 pies)



## FUNCIONES DEL RELOJ

La corona tiene 3 posiciones:

**1. Posición normal, de uso:** la corona ajustada contra la caja garantiza su hermetismo.

**Armado ocasional:** si el reloj no ha sido utilizado durante 55 horas o más, recárguelo manualmente, con la corona en la posición 1.

**2. Cambio de huso horario y corrección de la fecha:** tire de la corona hasta la posición 2 y gírela en uno u otro sentido; la aguja horaria avanza o retrocede a saltos de 1 hora. El paso de la aguja horaria por la medianoche permite avanzar o atrasar la fecha. Pulse la corona hasta la posición 1.

### Sincronización de la aguja horaria y de la aguja de «24 horas»

Tire de la corona hasta la posición 2 y gírela, hasta que la aguja horaria coincida con la misma hora señalada por la aguja «24 horas» sobre la escala de 24 horas inscrita en el centro de la esfera. ¡No olvide situar la aguja horaria en la mitad del día apropiada!

Tras sincronizar las agujas horaria y de «24 horas», ponga su reloj en la hora local. Vuelva a pulsar la corona hasta la posición 1.

**3. Puesta en hora:** horas–minutos–segundos. Tire de la corona hasta la posición 3. El segundero se detiene. Gire la corona en uno u otro sentido. Para sincronizar los segundos, pulse la corona hasta la posición 1 en el instante coincidente con la referencia horaria.

## SEGUNDO HUSO HORARIO

Gracias a la aguja de «24 horas», con punta triangular, el viajero puede leer rápidamente la hora de su localidad de origen en la escala de 24 horas.

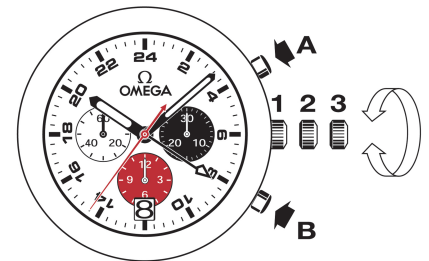

## FUNCIONES DE CRONÓGRAFO

• **Pulsador A:** inicio-parada, inicio-parada, etc.  
Hasta 12 horas de cronometraje a 1/8 de segundo.

• **Pulsador B:** vuelta a cero (tras parada).

*Importante: la puesta a cero de las subesferas solo debe efectuarse con el cronógrafo detenido. Nunca presione simultáneamente los dos pulsadores de cronógrafo (A y B).*

## ESCALAS TAQUIMÉTRICAS

La información deseada se obtiene mediante el segundero central de cronógrafo y la escala correspondiente, que abarca un máximo de 60 segundos.

Ejemplo: determinar la velocidad de un automóvil.

Cronometre el tiempo que el automóvil necesita para recorrer 1 kilómetro. Lea sobre la escala taquimétrica la velocidad media indicada por el segundero central. En este caso, el automóvil rueda a 120 km/h.

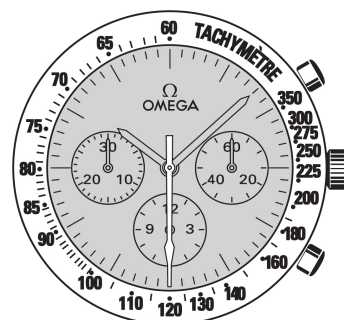

## CIERRES DESPLEGABLES

**Apertura (fig. 1):** para abrir este cierre OMEGA, basta con apretar los 2 pulsadores situados a ambos lados y tirar hacia arriba.

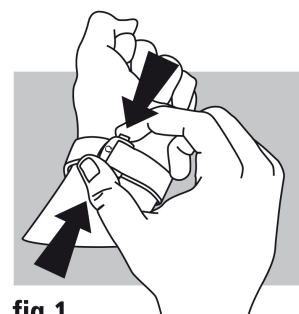

fig. 1

**Cierre (fig. 2):** póngase el reloj en la muñeca y oprima con el pulgar el cierre contra la pulsera, hasta que oiga un clic (fig. 2).

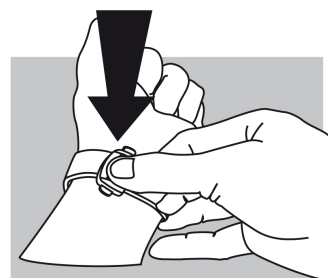

fig. 2

**Ajuste de la longitud (fig. 3):** libere de las dos guías (A) y del botón (B) la parte más larga. Ajuste la pulsera en el sentido deseado y vuelva a colocarla en el botón y las guías. Pruébese el reloj y reajuste si es necesario.

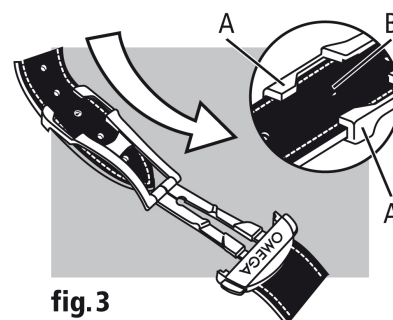

fig. 3