











## DE VILLE

CHRONOSCOPE CO-AXIAL RATTRAPANTE

Or rouge sur bracelet cuir

Calibre  
**3612**

**4648.60.37**

-  Echappement Co-Axial
-  Automatique
-  Chronomètre
-  Rattrapante
-  Glace saphir
-  Traitement antireflet double face
-  Or 750‰ (18 K)
-  3 ans de garantie internationale
-  Étanche jusqu'à une surpression de 10 bars (100 mètres / 300 pieds)



## FONCTIONS MONTRE

La couronne a 3 positions :

**1. Position normale, au porter :** la couronne repoussée contre le boîtier garantit l'étanchéité.

**Remontage occasionnel :** si la montre n'a pas été portée depuis 55 heures ou plus, remonter la montre avec la couronne en position 1.

**2. Correction de la date :** tirer la couronne en position 2, tourner la couronne en arrière, puis repousser la couronne en position 1.

*Attention : la date ne peut pas être corrigée entre 21h et 12h30.*

**3. Mise à l'heure :** heures – minutes – secondes. Tirer la couronne en position 3. L'aiguille des secondes s'arrête. Tourner la couronne en avant ou en arrière. Synchroniser la seconde en poussant la couronne en position 1 au top horaire.

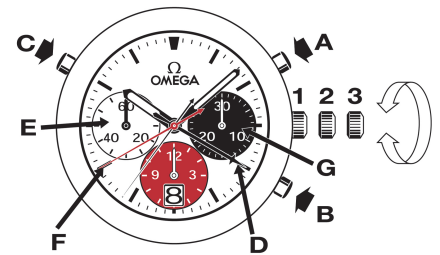

## FONCTIONS CHRONOGRAPHE

• **Poussoir A :** start – stop, start – stop, etc.  
Chronométrage au 1/8 de seconde jusqu'à 12 heures.

**Poussoir B :** mise à zéro (après un stop)

*Remarque : la fonction de mise à zéro ne doit s'effectuer qu'après l'arrêt du chronographe. En aucun cas, il ne faut appuyer simultanément sur les 2 poussoirs (A et B) du chronographe.*

## FONCTIONS CHRONOGRAPHE AVEC RATTRAPANTE

Grâce à la fonction rattrapante, il est possible de calculer des temps intermédiaires lorsque le chronographe est enclenché.

1. Lancer le chronométrage en appuyant sur le poussoir (A) (start).
2. Pour lire le temps intermédiaire, appuyer sur le poussoir (C). L'aiguille de rattrapante (D) s'arrête et indique le temps intermédiaire, alors que le chronométrage continue.

*Attention : la lecture du temps intermédiaire doit se faire immédiatement, car les aiguilles des compteurs d'heures (G), de minutes (E) et de secondes (F) du chronographe continuent de comptabiliser le temps écoulé.*

3. Appuyer sur le poussoir (C) afin que l'aiguille de rattrapante rattrape l'aiguille des secondes du chronographe (F).
4. Pour calculer un nouveau temps intermédiaire, reprendre l'opération au point 2 ci-dessus.
5. Presser le poussoir (A) pour arrêter le chronométrage (stop).
6. Presser le poussoir (B) pour la mise à zéro.

*Attention : il est important que l'aiguille de rattrapante (D) ait rattrapé l'aiguille de secondes du chronographe (F) comme expliqué au point 3 ci-dessus avant toute mise à zéro.*

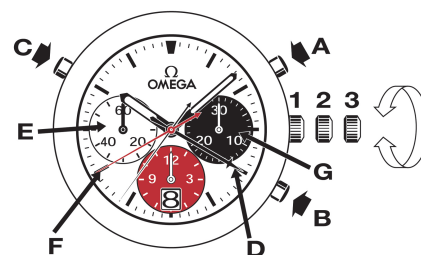

## BOUCLES DÉPLOYANTES

**Ouverture (fig. 1) :** pour ouvrir votre fermoir, il suffit d'appuyer sur les 2 poussoirs situés de part et d'autre de la boucle OMEGA et de tirer vers le haut.

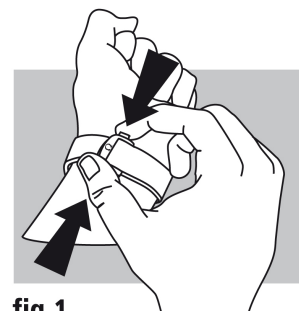

fig.1

**Fermeture (fig. 2) :** passez votre montre au poignet et refermez le fermoir en appuyant avec le pouce. Attention de bien appuyer jusqu'à ce que vous entendiez un déclic. (fig. 2).

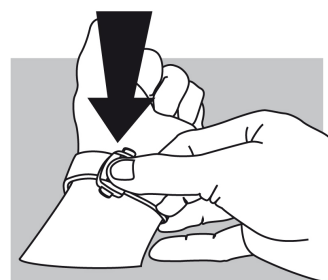

fig.2

**Ajustement de la longueur (fig. 3) :** libérer le long brin des deux guidages (A) et de l'ergot (B). Déplacer le bracelet dans le sens souhaité et réengager l'ergot et les deux guidages. Essayer la montre et recommencer si nécessaire.

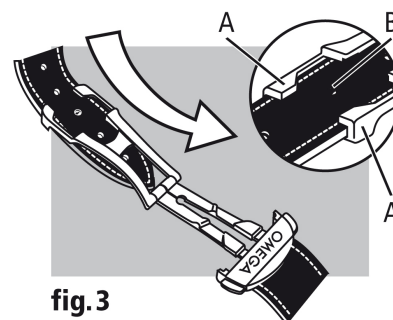

fig.3